

PRODUKTINFORMATION TANDREMME

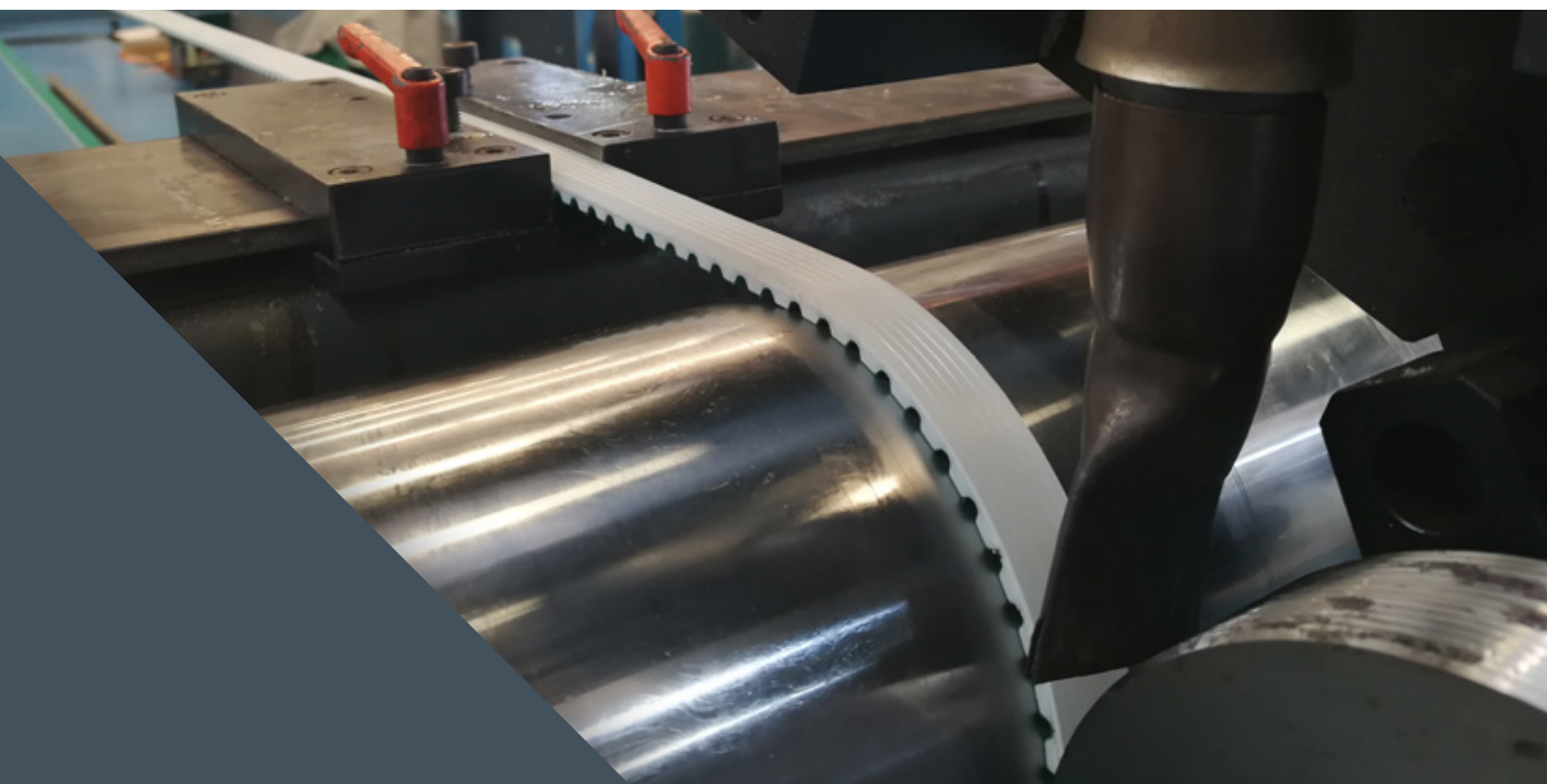

FLASKER - INSPEKTIONSSYSTEMER TIL BRYGGERIER

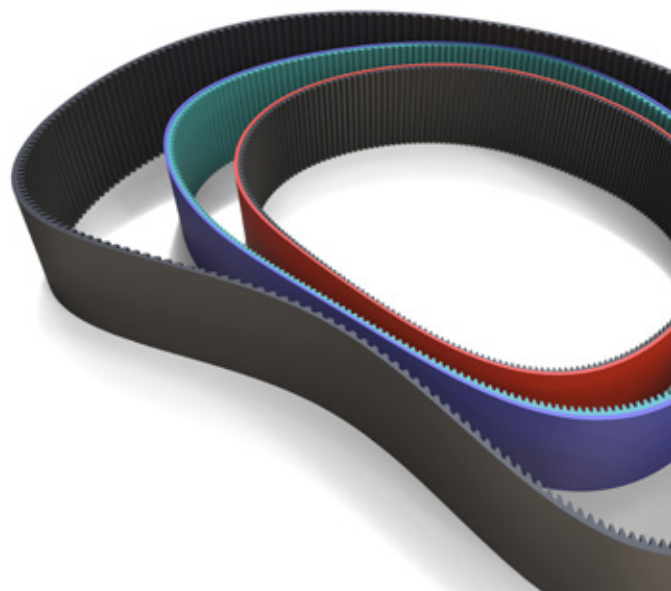
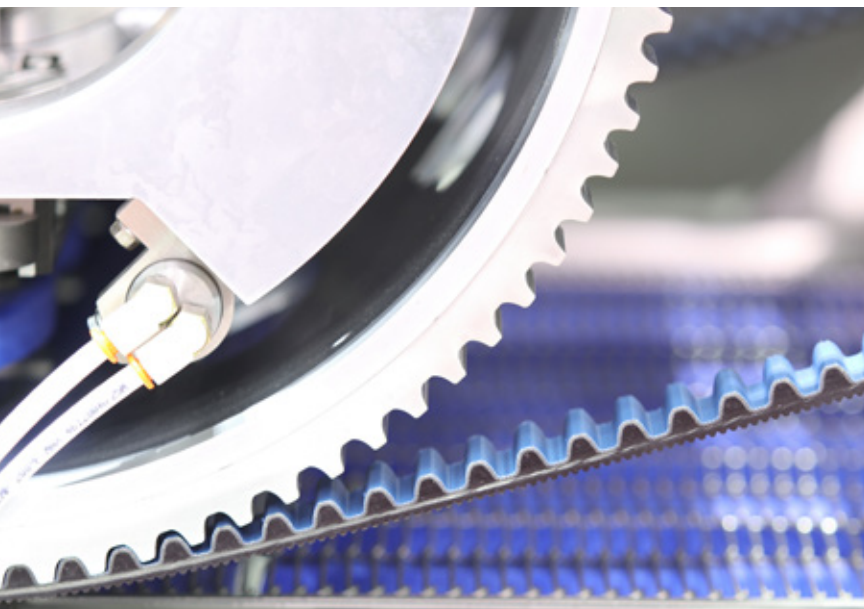
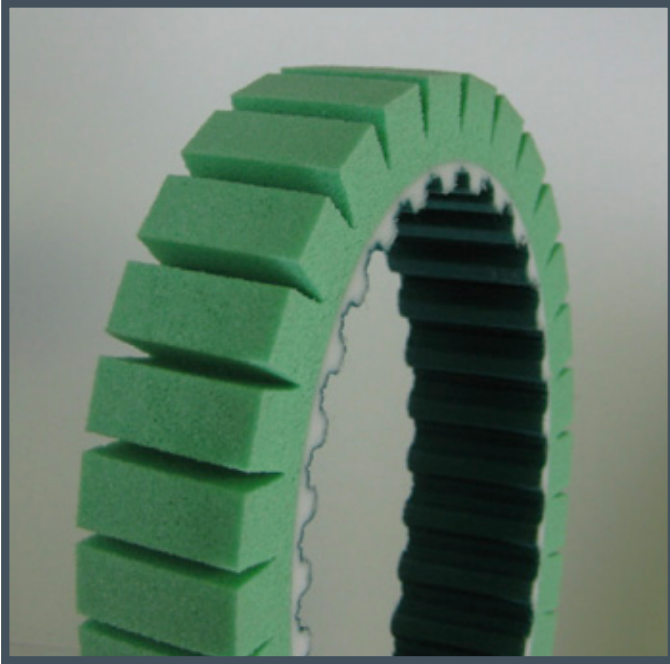

EGENSKABER

- Standard dimensioner
24,5 T10 1980
24,5 T10 2050
24,5 T10 2250
- Slidset - 10 mm deling
- SBK: Sylomer Grøn RG 30

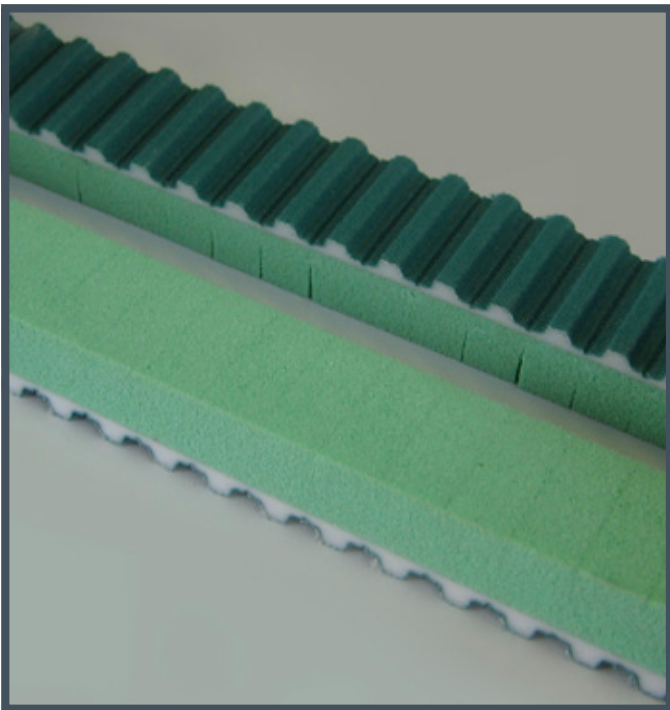

ANVENDELSESMULIGHEDER

- Inspektionssystemer til flasker i bryggerier, f.eks. Heuft

SBK A/S Viborg

Mariendalsvej 16 B • DK-8800 Viborg • Tel. +45 8844 7040 • viborg@sbk-belt.dk • www.viborg.sbk-belt.dk

Ændringer forbeholdt.

FLASKER - INSPEKTIONSSYSTEMER TIL BRYGGERIER

Vi forarbejder efter dine ønsker. Der er forskellige muligheder for udformning.

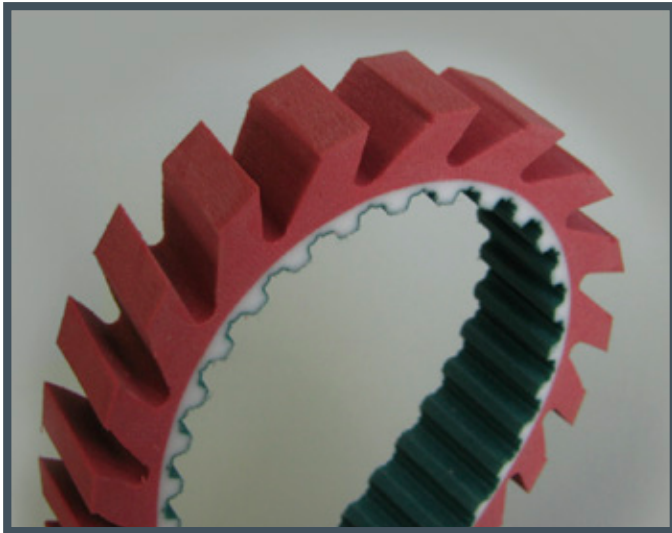

EGENSKABER

- Standard dimensioner
24,5 T10 1980
24,5 T10 2050
24,5 T10 2250
- Linatex løsning udført i henhold til tegning

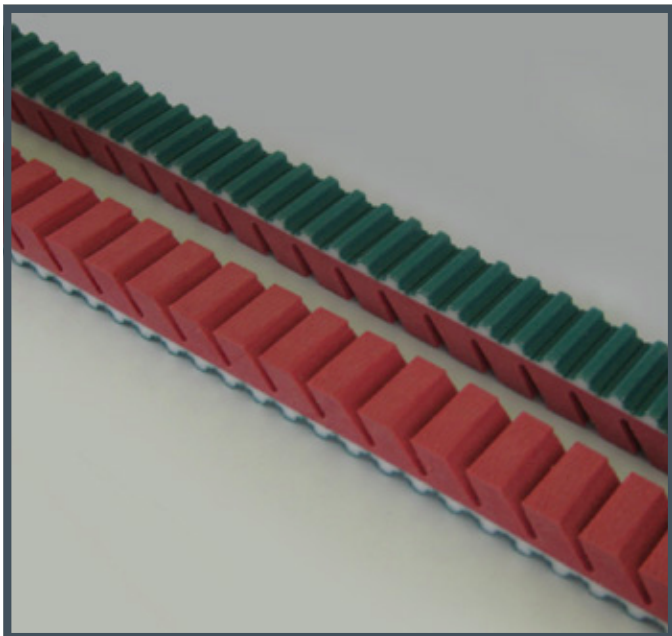

ANVENDELSESMULIGHEDER

- Inspektionssystemer til flasker i bryggerier, f.eks. Heuft

FLASKER - INSPEKTIONSSYSTEMER TIL BRYGGERIER

Vi forarbejder efter dine ønsker. Der er forskellige muligheder for udformning.



EGENSKABER

- Standard dimensioner
25 TK10 2700
25 TK10 2420
25 TK10 2210
25 TK10 1210
- Standard: Sylomer blå blød RG 35-40
- SBK: Sylomer grønRG30, D=10 mm eller 12 mm, K6x4 glat.

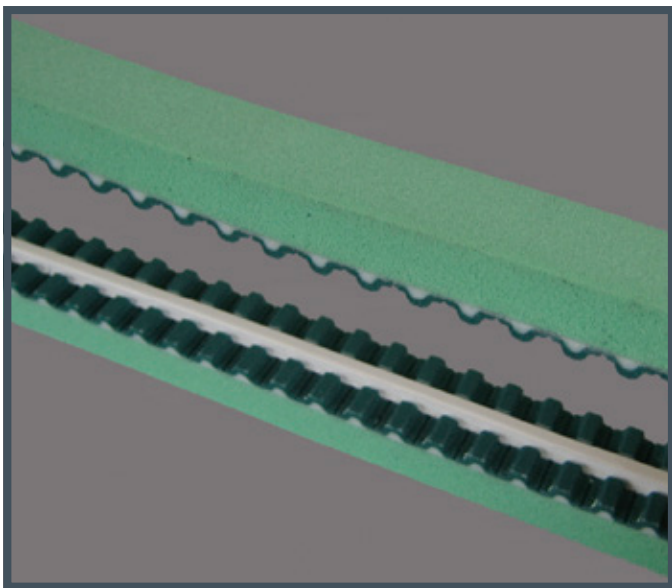

ANVENDELSESMULIGHEDER

- KRONES inspektionsanlæg til bryggerier

SBK A/S Viborg

Mariendalsvej 16 B • DK-8800 Viborg • Tel. +45 8844 7040 • viborg@sbk-belt.dk • www.viborg.sbk-belt.dk

Ændringer forbeholdt.

FREMFØRINGSREMME TIL MASKINER TIL RØRFORMEDE POSER



EGENSKABER

- Standard dimensioner
367 L 12,9 MM
- Remme i neopren eller PU
- Belægning i neopren, silikone eller linatex.
- Deling efter specifikation

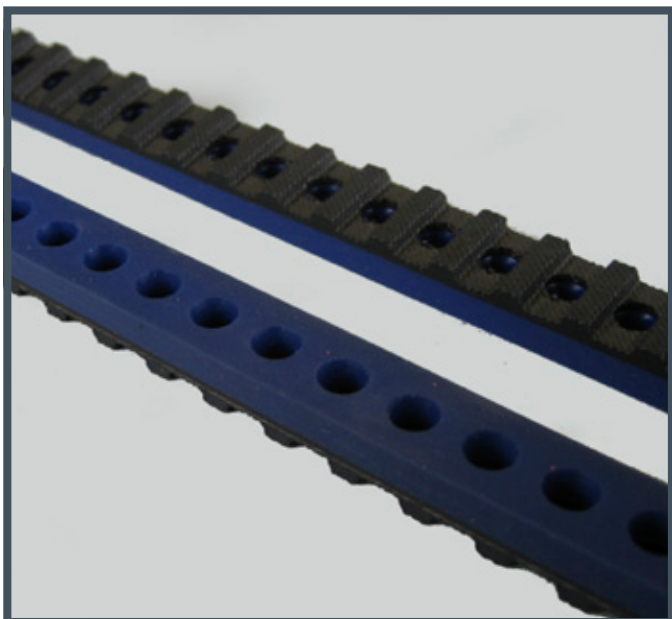

ANVENDELSESMULIGHEDER

- Maskiner til rørformede poser fra TNA

SBK A/S Viborg

Mariendalsvej 16 B • DK-8800 Viborg • Tel. +45 8844 7040 • viborg@sbk-belt.dk • www.viborg.sbk-belt.dk

Ændringer forbeholdt.

KONFEKTIONERING

Vi forarbejder efter dine ønsker. Der er forskellige muligheder for udformning.

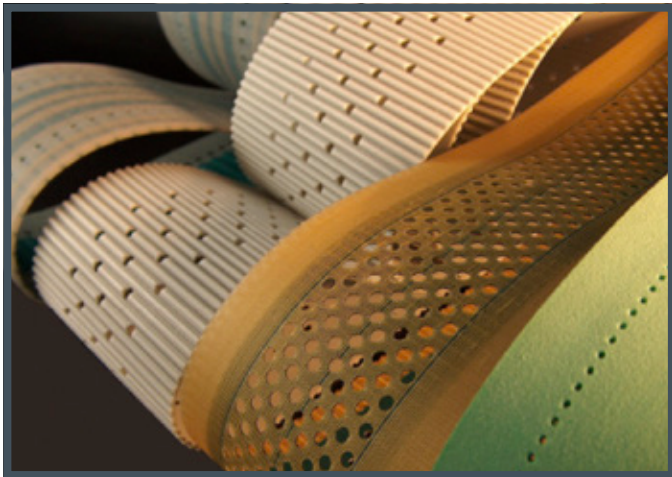

BEARBEJDNINGSMULIGHEDER

- Skæring
- Fræsning
- Fræsning m. CNC
- Slibning
- Standsning
- Hulning
- Vandskæring

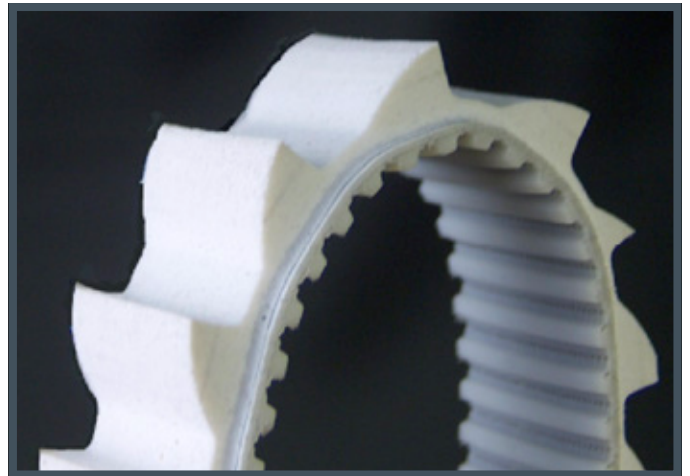
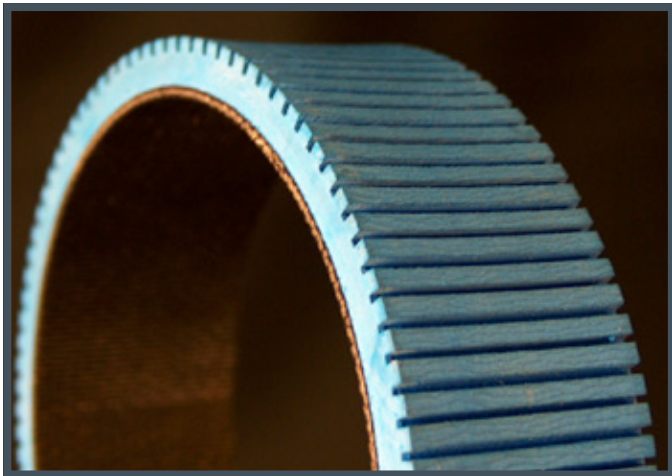

ANVENDELSESMULIGHEDER

- Sporfræsning for bedre grib
- Vakuumrem
- Procesremme

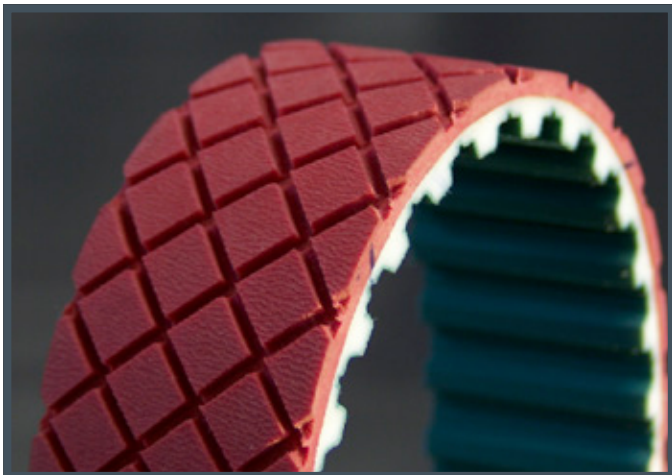

SBK A/S Viborg

Mariendalsvej 16 B • DK-8800 Viborg • Tel. +45 8844 7040 • viborg@sbk-belt.dk • www.viborg.sbk-belt.dk

Ændringer forbeholdt.

REMME TIL KARTON- OG EMBALLAGEINDUSTRIEN



EGENSKABER

- Standard dimensioner
25 T5 2800
- Belægning PU gul 55° Shore A
- Forarbejdet rem med eller uden PAZ
- Forskellige længder og huller

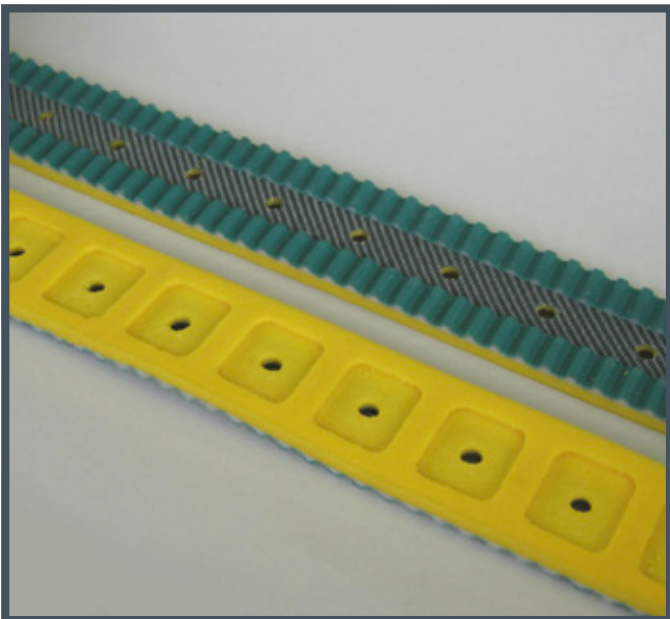

ANVENDELSESMULIGHEDER

- Karton- og emballageindustrien

SBK A/S Viborg

Mariendalsvej 16 B • DK-8800 Viborg • Tel. +45 8844 7040 • viborg@sbk-belt.dk • www.viborg.sbk-belt.dk

Ændringer forbeholdt.

REMME TIL KAFFEPUDER

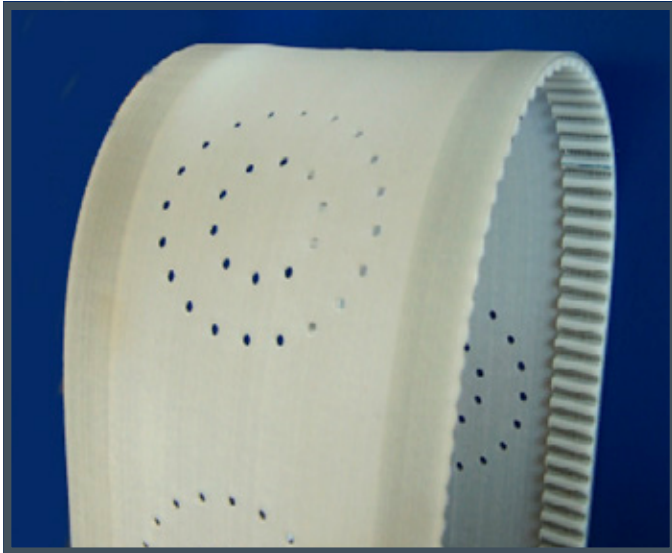

EGENSKABER

- Standard dimensioner
70 T10 1105
70 T10 1040
- Belægning PU 85° Shore

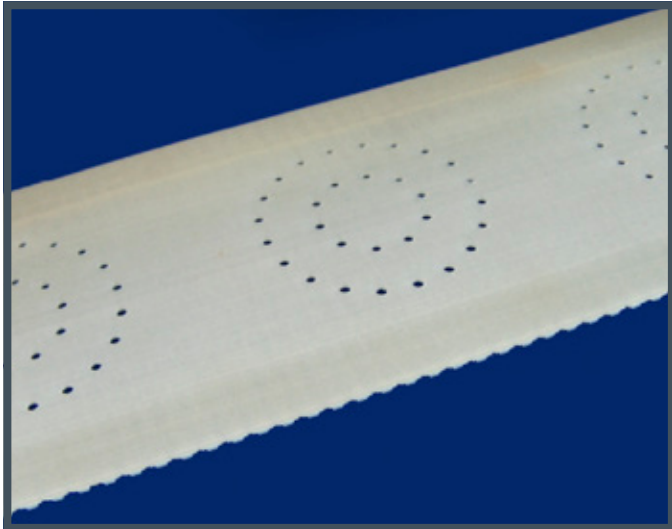

ANVENDELSESMULIGHEDER

- Materiale til kaffepuder

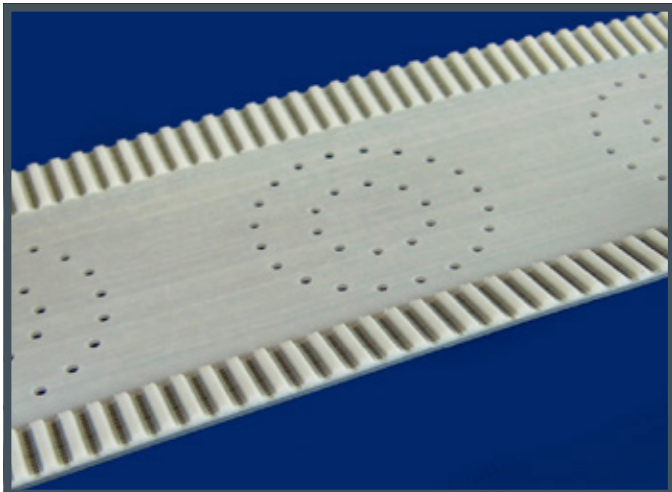

SBK A/S Viborg

VAKUUM REMME MED BLØD SILICONEBELÆGNING



EGENSKABER

- Bløde silikonebelægning
- Hårdhed: ca. 40° Shore
- Belægningstykkelse op til 6 mm
- Huller efter kundens ønske
- Dimensioner:
 - PU T10 630 Kevlar med skrå vakuumspor
 - PU T10 700 Kevlar med skrå vakuumspor
 - PU T10 780 Kevlar med skrå vakuumspor
 - PU T10 920 Kevlar med skrå vakuumspor

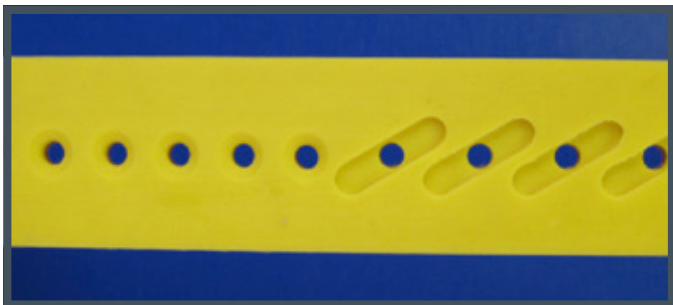

ANVENDELSESMULIGHEDER

- Vakuumremme



SBK A/S Viborg

Mariendalsvej 16 B • DK-8800 Viborg • Tel. +45 8844 7040 • viborg@sbk-belt.dk • www.viborg.sbk-belt.dk

Ændringer forbeholdt.

FDA-BELÆGNINGER TIL TRANSPORT AF FØDEVARER

FLADT MATERIALE



PU blå & hvid
D=1-2 MM ; 92° SH.



Hvid gummi
D=1-10MM; 60°SH.



PVC hvid
D=1-2MM

EKSEMPEL PÅ ANVENDELSE: TRANSPORT AF KØD, OST OG PØLSER

PU-KNOPPER

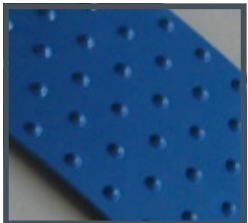

N16

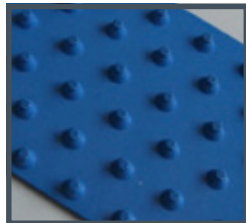

N5

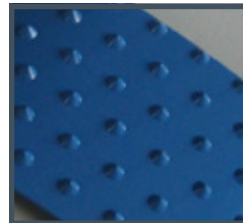

PP-Blå

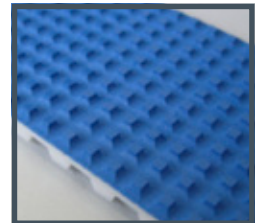

PSN

EKSEMPEL PÅ ANVENDELSE: TRANSPORT AF KØD, OST OG PØLSER

PU PIGGE



BEIGE; D~ 4MM

PU TAGRYG

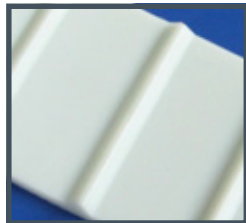

HVID; D~ 2,5 MM

EKSEMPEL PÅ ANVENDELSE: LEVNEDSMIDDELINDUSTRIEN, TRANSPORT AF KØD OG OST

SILIKONEBELÆGNING

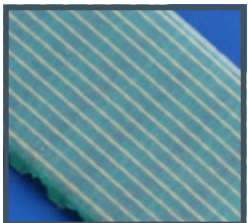

Silikonebelægning valgfri
hårdhed fra Shore 30A

PU SPRAY BELÆGNING



PU-belægning/Neopren,
grå/blå fra shore

TEFLONBELÆGNING

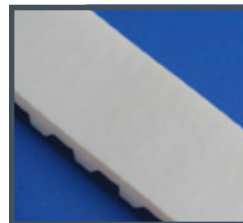

PU OP TIL B=150MM SVEJSET, B>150MM LIMET; PVC, TEFLON, GUMM, LIMET PÅ

SBK A/S Viborg

Mariendalsvej 16 B • DK-8800 Viborg • Tel. +45 8844 7040 • viborg@sbk-belt.dk • www.viborg.sbk-belt.dk

Ændringer forbeholdt.

FDA KNOPPER - REMME TIL TRANSPORT AF PØLSER



EGENSKABER

- Forskellige materialer
- Endeløse
- Til transport af pølser

GUMMI

Bredde til 32 mm

Længde 625 mm og 840 mm

- NBR 50°SHOREA
- ELT 40°SHOREA
- LNP 40°SHOREA
- SPT 40°SHORE A

PVC

Bredde til 100 mm

Længde efter ønske

- PVC 35°SHOREA
- PVC 60°SHOREA

PU

Bredde til 100 mm

Længe efter ønske

- PU 60°SHOREA
- PU 72°SHOREA
- PU 85°SHOREA



PIGBÅND

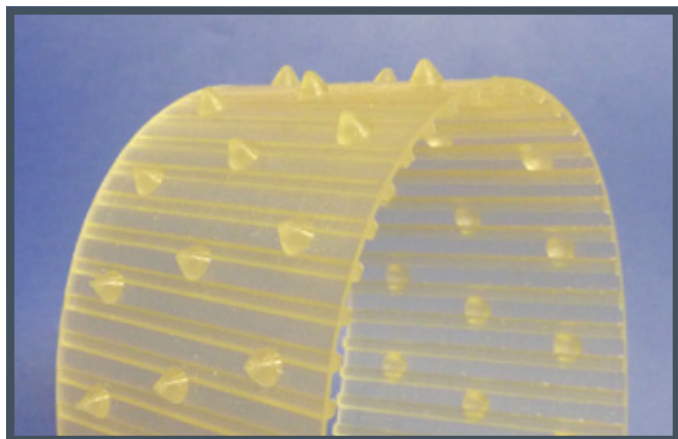

EGENSKABER

- FDA Kvalitet
- Bånd uden elasticitet
- Hårdhed 92 shore
- Særlige pigge - Egnede til små valser
- Standarddimension: 48 x 945

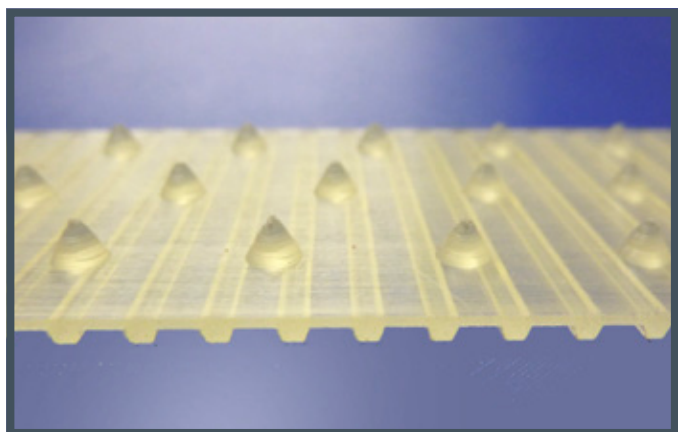

ANVENDELSE

- Levnedsmiddelindustrien
- Slicer

SILIKONEBELÆGNING I FDA-KVALITET

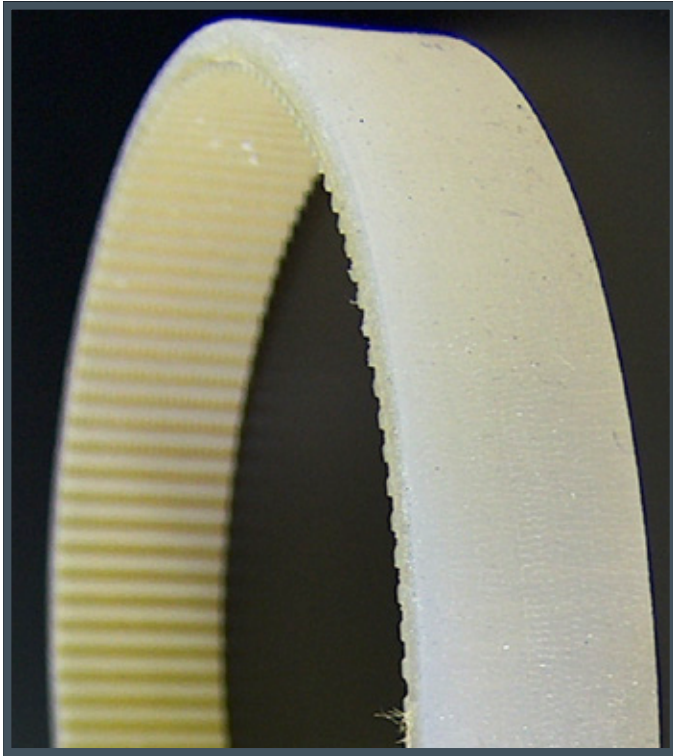

EGENSKABER

- Anti adhesive - (klæb- og smudsafvisende)
- Varmebestandighed op til 180°
- Flexibel
- Stor modstandsdygtighed over for aldring
- Høj friktionsværdi mod stål og papir
- FDA godkendt
- Bredde til 1000 mm
- Mulighed for blød belægning, hårdheder og tykkelser
- Mulighed for forsegling af overflader med silikone

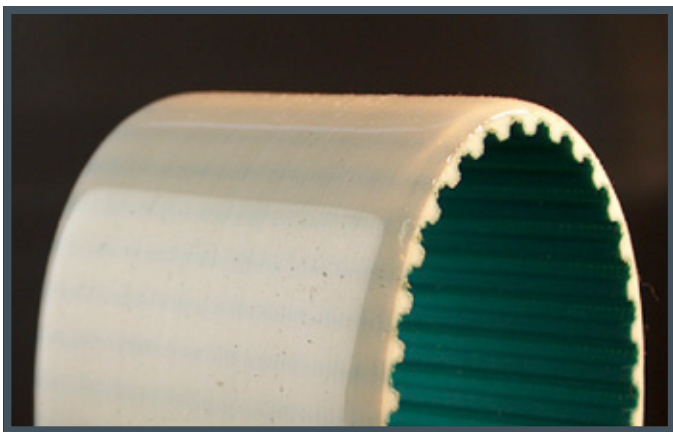

ANVENDELSE

- Levnedsmiddelindustrien
- Skånsom transport af varme dele (op til 200°C)
- Galvaniseret
- Transport af varme produkter
- Fremtræk af etiketter

SBK A/S Viborg

Mariendalsvej 16 B • DK-8800 Viborg • Tel. +45 8844 7040 • viborg@sbk-belt.dk • www.viborg.sbk-belt.dk

Ændringer forbeholdt.

TEFLONBELÆGNING PTFE

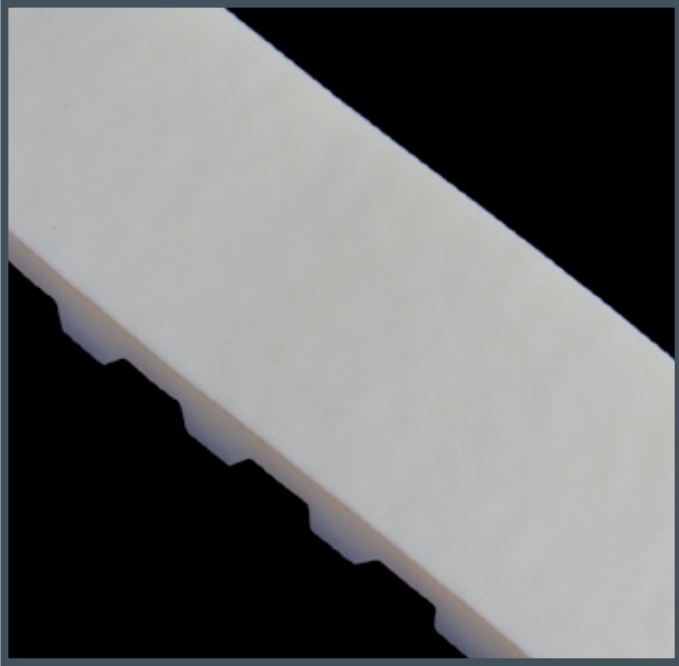

EGENSKABER

- Sliplet
- Lav friktionsværdi
- Meget gode glideegenskaber

ANVENDELSE

- Levnedsmiddelindustrien
- Transport af chokolade

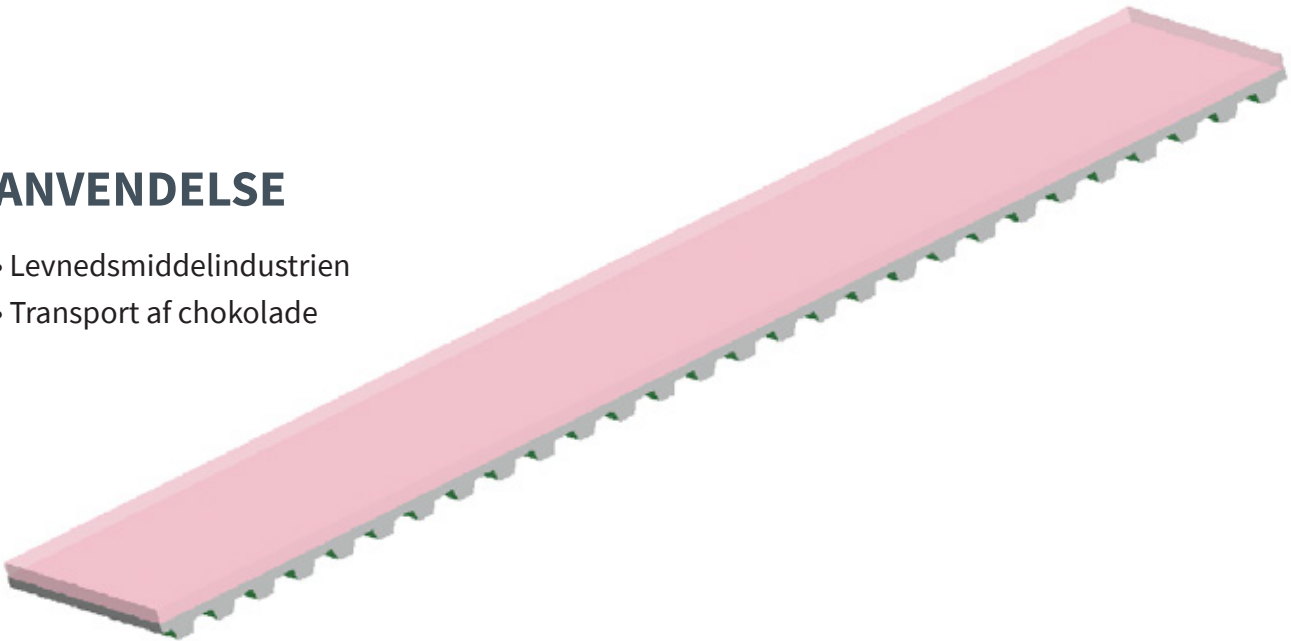

SBK A/S Viborg

Mariendalsvej 16 B • DK-8800 Viborg • Tel. +45 8844 7040 • viborg@sbk-belt.dk • www.viborg.sbk-belt.dk

Ændringer forbeholdt.

TANDREM MED STÅL OG PIGBØRSTE BELÆGNING



EGENSKABER

- Rem med børster af rustfrit stål
- Påsvejset børste
- Højde på børsten til 6 mm
- Dimensioner efter ønske
- Børster kan placeres lodret og diagonalt

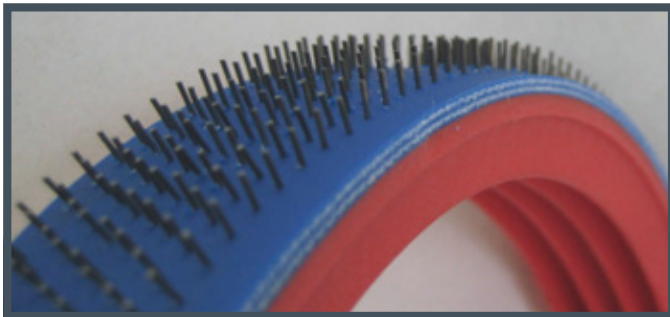

ANVENDELSE

- Transport af fisk og kød
- Skridsikker og slidstærk
- Transport af glatte stykvarer
- Transport af varme stykvarer
- Mulighed for tætsiddende børster

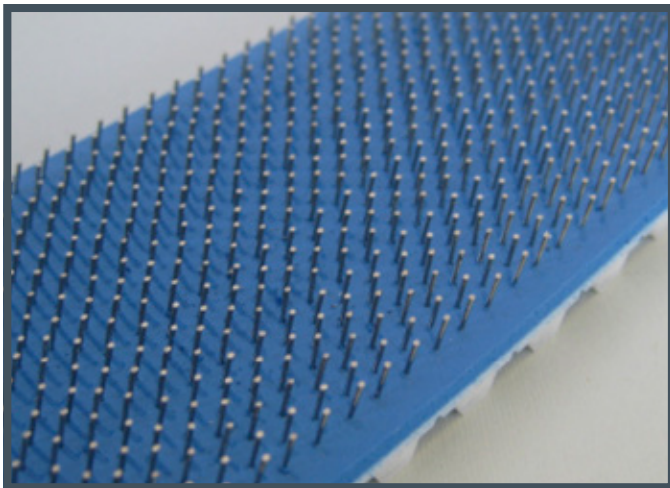

SBK A/S Viborg

Mariendalsvej 16 B • DK-8800 Viborg • Tel. +45 8844 7040 • viborg@sbk-belt.dk • www.viborg.sbk-belt.dk

Ændringer forbeholdt.

REM MED SØM

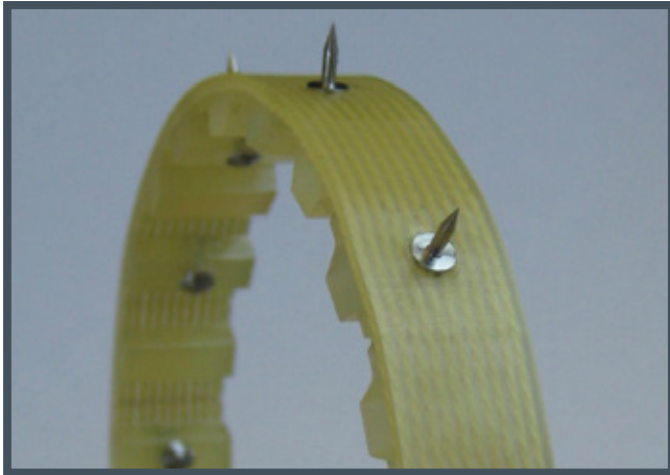

EGENSKABER

- Søms placeret i tand
- Standard dimensioner
6 T10 600
10 T10 600
- Laves efter kundens ønske

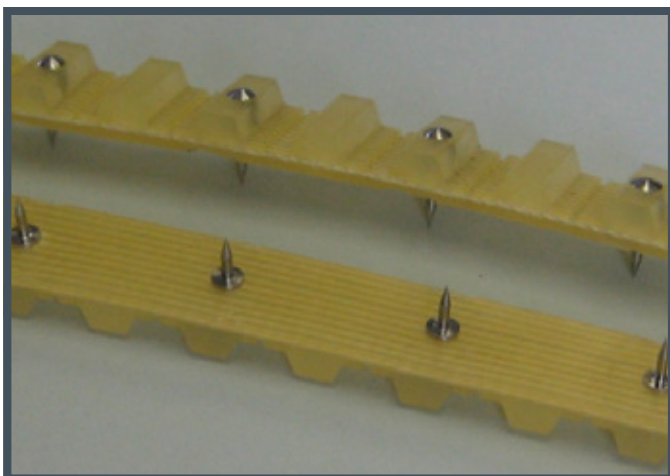
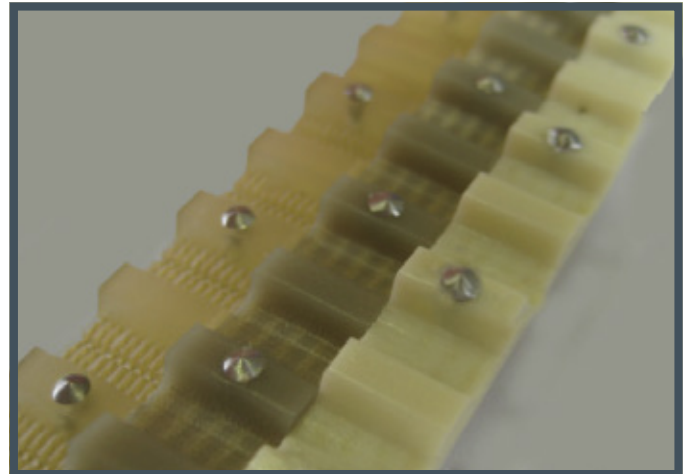
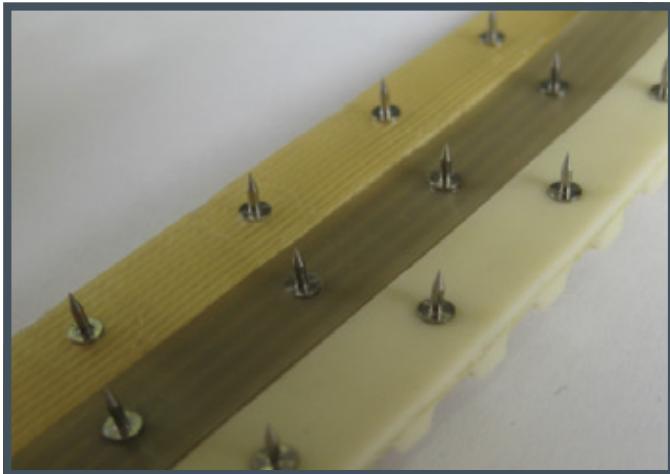

ANVENDELSESMULIGHEDER

- Transport af laks i fiskeindustrien

SBK A/S Viborg

Mariendalsvej 16 B • DK-8800 Viborg • Tel. +45 8844 7040 • viborg@sbk-belt.dk • www.viborg.sbk-belt.dk

Ændringer forbeholdt.

REM TIL TRANSPORT AF PØLSER

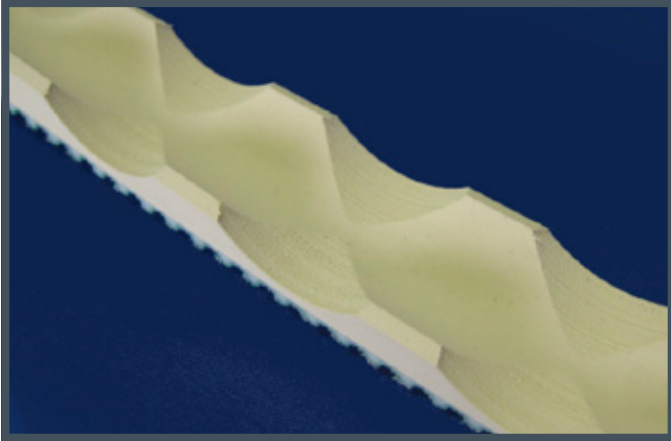

EGENSKABER

- Standarddimensioner 25 T5 laves også efter kundens ønske
- Standard belægning fra firmaet Handtmann
- SBK: Remme med svejset belægning af hvid FDA gummi

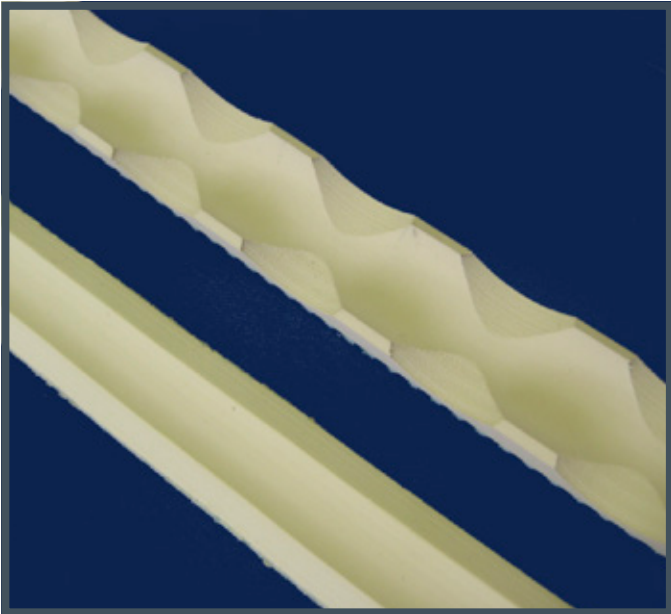

ANVENDELSE

- Transport af pølser f.eks. Handtmann maskiner

REM MED FJEDERMEDBRINGER

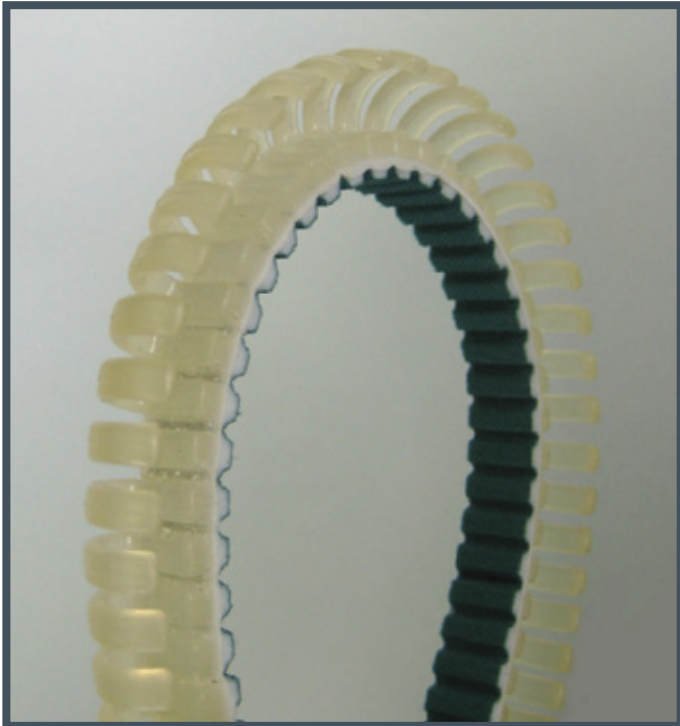

EGENSKABER

- Standard 10 AT5 1700 eller efter kundeønske
- Stykvarer med tykke tolerancer fx. teposer

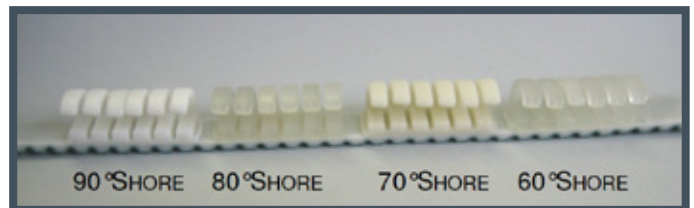

ANVENDELSE

- Pakning af kiks
- Stykvarer med tykke tolerancer fx. teposer

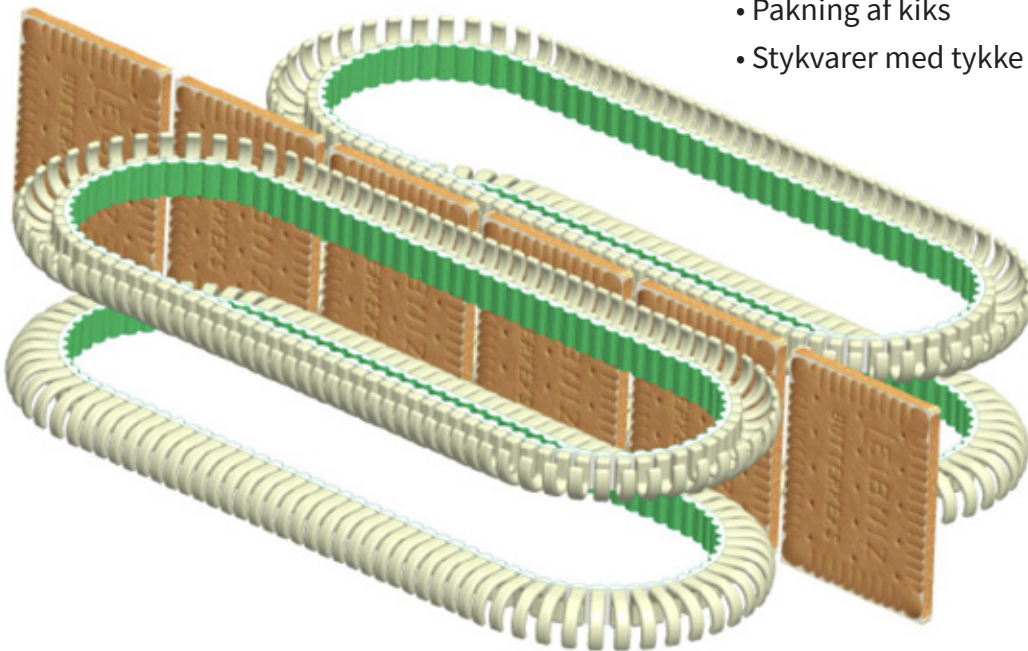

SBK A/S Viborg

Mariendalsvej 16 B • DK-8800 Viborg • Tel. +45 8844 7040 • viborg@sbk-belt.dk • www.viborg.sbk-belt.dk

Ændringer forbeholdt.

TANDREM MED PIGMEDBRINGER

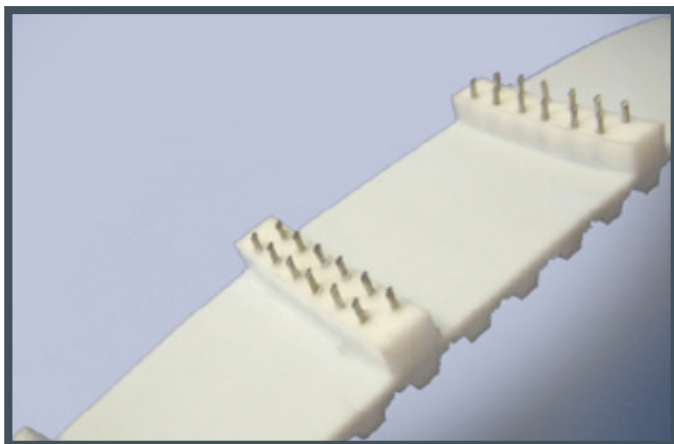

EGENSKABER

- Rem med rustfrie pigmedbringer
- Produceret efter kundens ønske



ANVENDELSE

- Transport af fisk

TANDREM MED MEDBRINGER AF RUSTFRITSTÅL

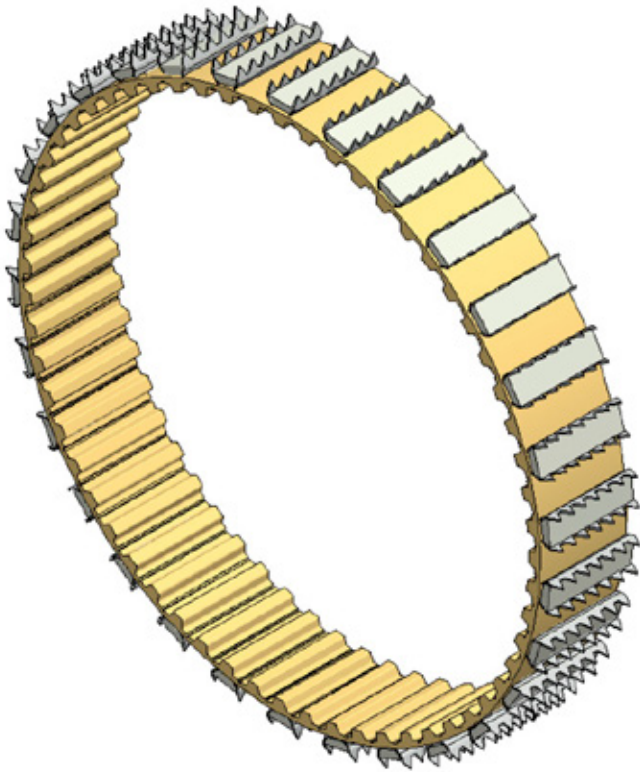

EGENSKABER

- Rem med medbringer af rustfritstål
- Påsvejste medbringer
- Bredde 10 mm
- Laves efter kundens ønske

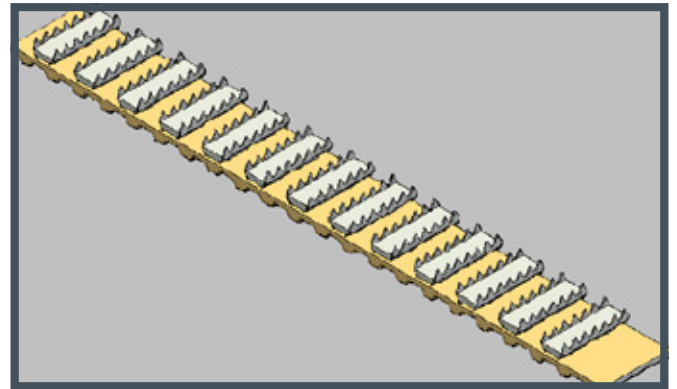

ANVENDELSE

- Transport af fisk

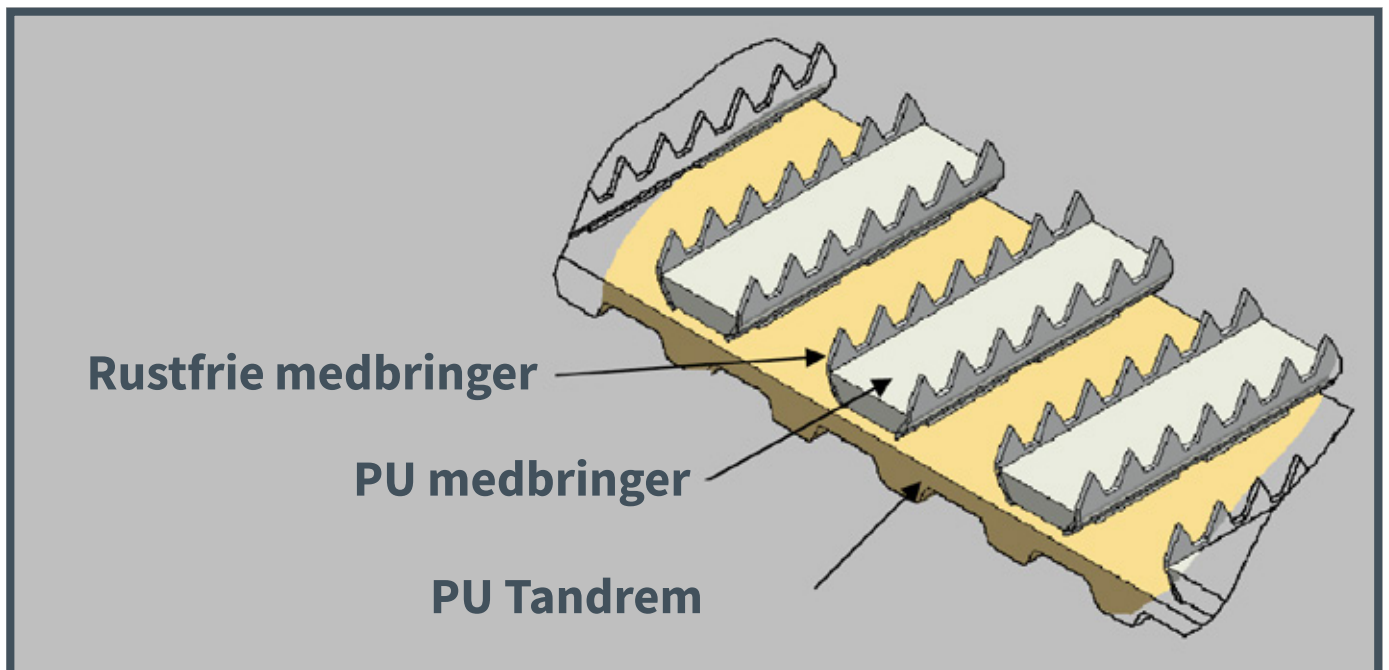

SBK A/S Viborg

Mariendalsvej 16 B • DK-8800 Viborg • Tel. +45 8844 7040 • viborg@sbk-belt.dk • www.viborg.sbk-belt.dk

Ændringer forbeholdt.

REM MED MEDBRINGERE TIL TRANSPORT AF FISK

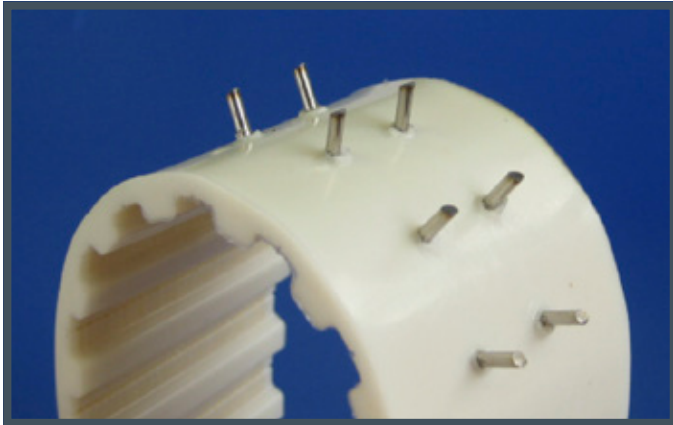

EGENSKABER

- Rem med skråskåret medbringere
- Rem med svejste medbringere
- Medbringer bredde 10 mm
- Medbringer tykkelse 1,4 mm
- Standard dimensioner
600 H 150 -K -V
550 H 100 -K -V
- Produceret efter kundens ønske

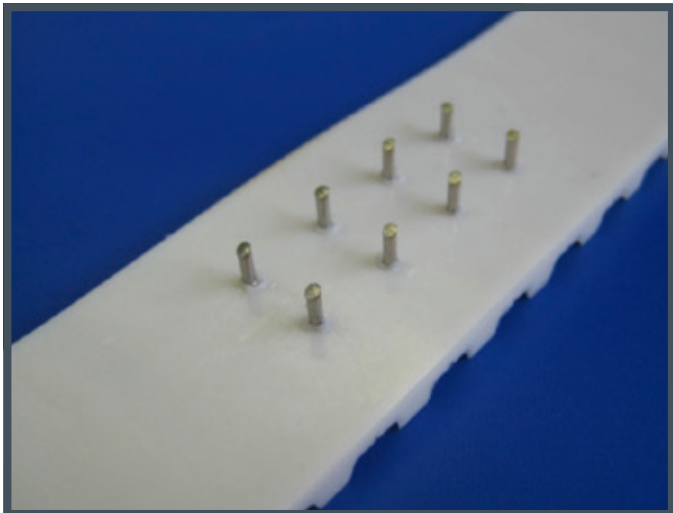

ANVENDELSE

- Transport af fisk

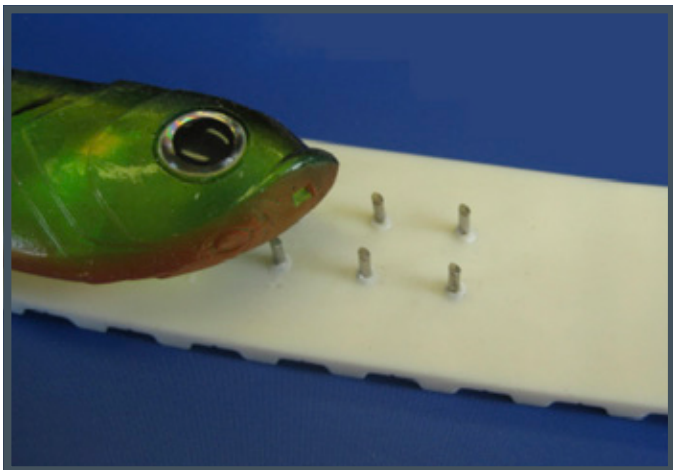

SBK A/S Viborg

Mariendalsvej 16 B • DK-8800 Viborg • Tel. +45 8844 7040 • viborg@sbk-belt.dk • www.viborg.sbk-belt.dk

Ændringer forbeholdt.

VOLTA BÅND MED POSITIV DREV



EGENSKABER

- FDA Kvalitet
- Vandafvisende
- Olieafvisende
- Afvisende for de fleste industrielle olier
- Skærefast
- Rivefast
- Let at rengøre
- Uden medbringer

ANVENDELSE

- Transport af pølser
- Forarbejdning af pølser
- Forarbejdning af fisk
- Transport af frugt og ost
- Forarbejdning af kartofler

SBK A/S Viborg

Mariendalsvej 16 B • DK-8800 Viborg • Tel. +45 8844 7040 • viborg@sbk-belt.dk • www.viborg.sbk-belt.dk

Ændringer forbeholdt.

NEOPRENFOAM - BELÆGNING



EGENSKABER

- Også med nylon på kanten
- Bruges i etikettemaskiner



Type S beige uden nylon

Fås med sort eller blå nylon hud
Max tykkelse: 30 mm

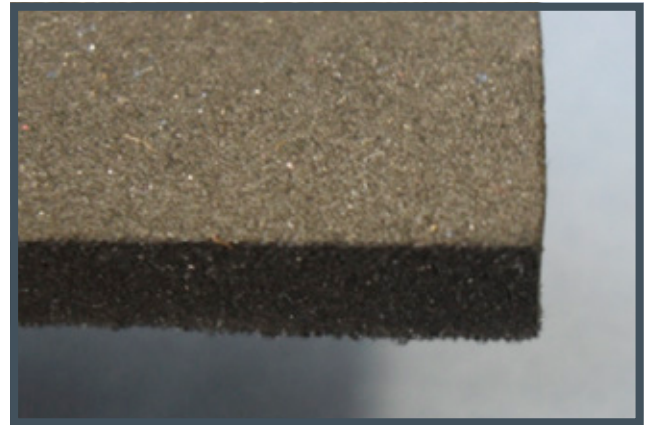

Type S sort uden nylon

Fås også med sort eller blå hud
Max tykkelse: 30 mm



Type S sort med blå nylon

Fås også med sort eller blå hud
Blødere end FBA



Type FBA sort med nylon

Max tykkelse: 6 mm
Hårdere end type S

APLN - BELÆGNING

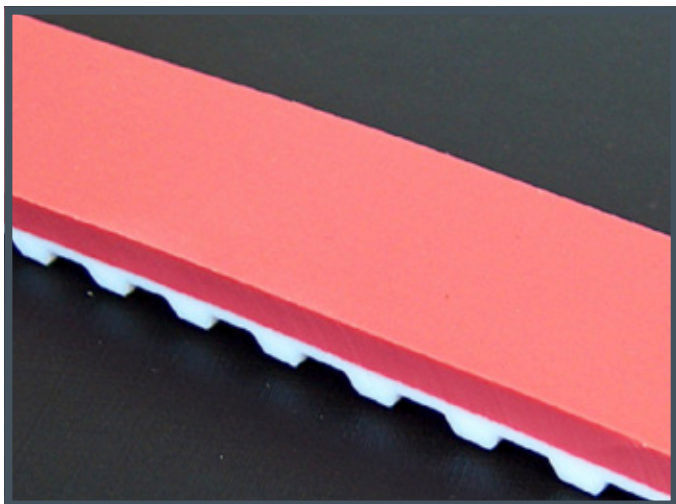

EGENSKABER

- Farve: Rød
- Hårdhed 55° shore
- Leveres som endeløse tandremme og åbne længder

ANVENDELSE

- Keramikindustrien
- Alternativ til LINATEX Belægning

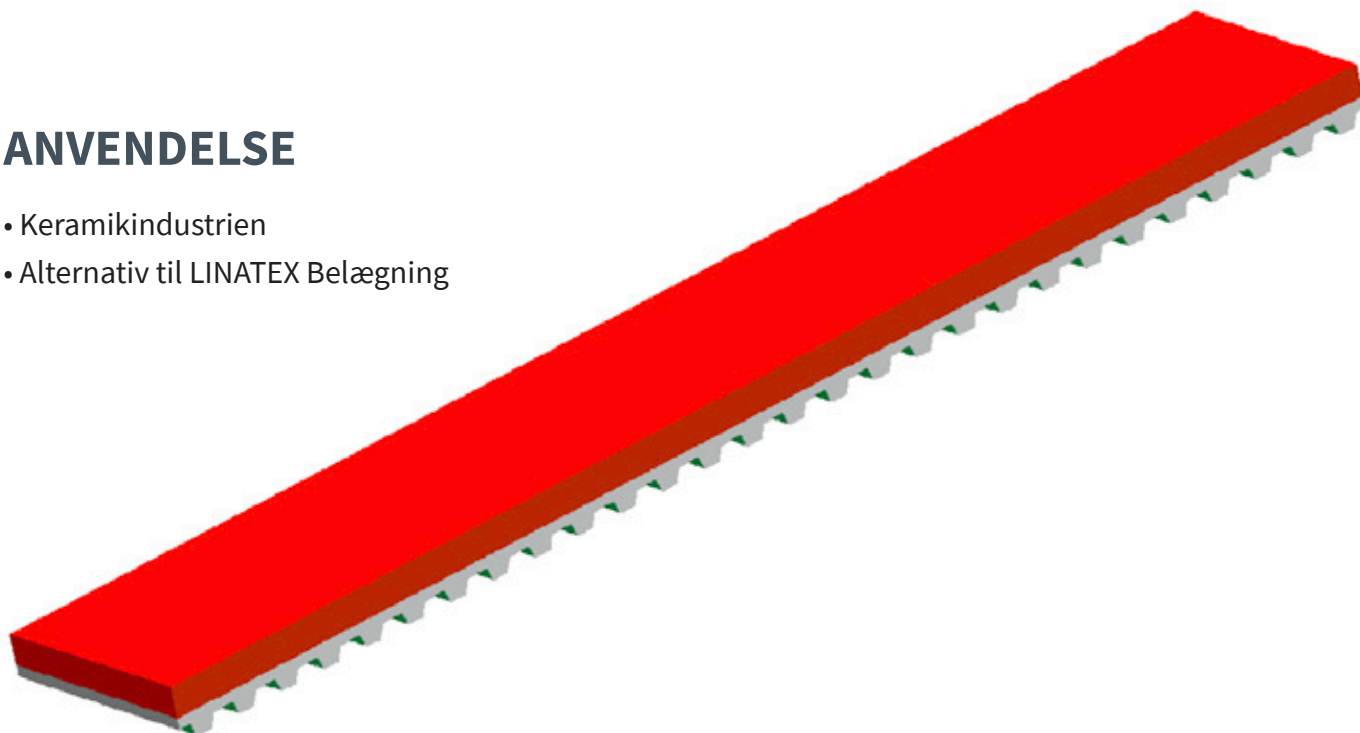

SBK A/S Viborg

Mariendalsvej 16 B • DK-8800 Viborg • Tel. +45 8844 7040 • viborg@sbk-belt.dk • www.viborg.sbk-belt.dk

Ændringer forbeholdt.

LCN SOM ALTERNATIV TIL LINATEX

VI HAR KONSTATERET AT:

- Linatex er ikke altid af samme kvalitet
- Linatex er vanskeligere at behandle
- Linatex er tryk- og temperaturfølsomt

Mange kunder tænker straks på LINATEX, når de ser rødt gummi.

ANVENDELSE:

LCN kan ligesom linatex anvendes ved hjælp af limning eller påføres direkte ved vulkanisering.

Anvendelsesmulighederne for en LCN-belægning er de samme som for en linatex-belægning.

Vi anbefaler LCN som et alternativ til LINATEX fordi:

- Variable lag tykkelser fra 0,5 til 2 mm
- LCN er mere modstandsdygtig
- LCN er lettere at behandle
- Temperaturbestandighed til 95
- LCN har en højere styrke og slidstyrke

LINATEX

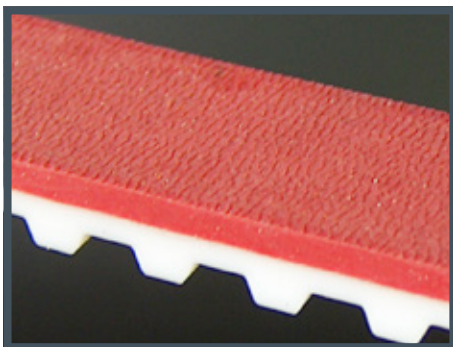

Farve Rød

Materiale Naturgummi

Hårdhed Ca. 40°SH ± 5°SH

Temperatur -40°C til +70°C

LCN

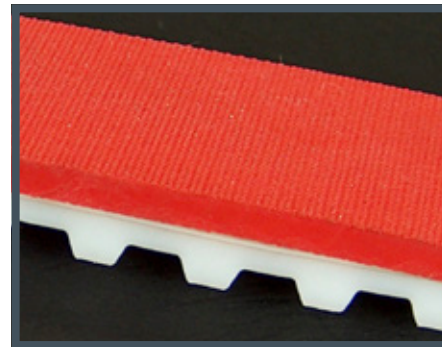

Farve Rød

Materiale Naturgummi

Hårdhed Ca. 45°SH ± 5°SH

Temperatur -30°C til +80°C

SBK A/S Viborg

Mariendalsvej 16 B • DK-8800 Viborg • Tel. +45 8844 7040 • viborg@sbk-belt.dk • www.viborg.sbk-belt.dk

Ændringer forbeholdt.

LANGSGÅENDERILLER



EGENSKABER

- Max. bredde: 150 mm
- Svejst belægning på remmen
- Muligt i:
 - PU gul
 - ALPN
 - PU transparent
 - PU blå

ANVENDELSE

- Træindustrien
- Transport af metal
- Glasindustrien
- Skridsikker belægning
- Transport af våde dele

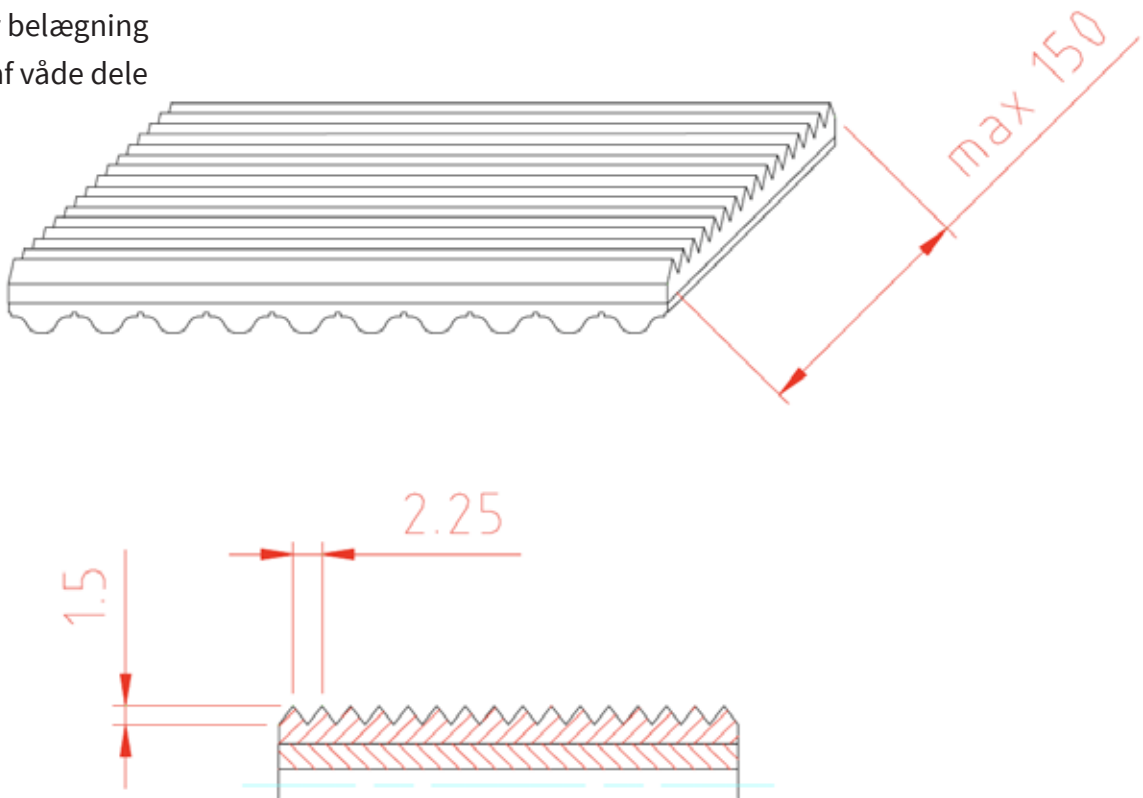

SBK A/S Viborg

Mariendalsvej 16 B • DK-8800 Viborg • Tel. +45 8844 7040 • viborg@sbk-belt.dk • www.viborg.sbk-belt.dk

Ændringer forbeholdt.

BLØD PU-SPRØJTEBELÆGNING I FDA-KVALITET



EGENSKABER

- FDA Kvalitet
- Slid og rivfast
- Høj overfladekvalitet uden slibning
- Variable lagtykkelser fra 0,5 til 2 mm
- Høj temperaturbestandighed til 95°C
- Hårdhed 82° shore
- Elastisk
- Op til 1000 mm bredde
- På PU tandremme (1) neopren tandremme (2) og remme (3) foretrukne farve: blå og lysegrå, fås også i sort og gul

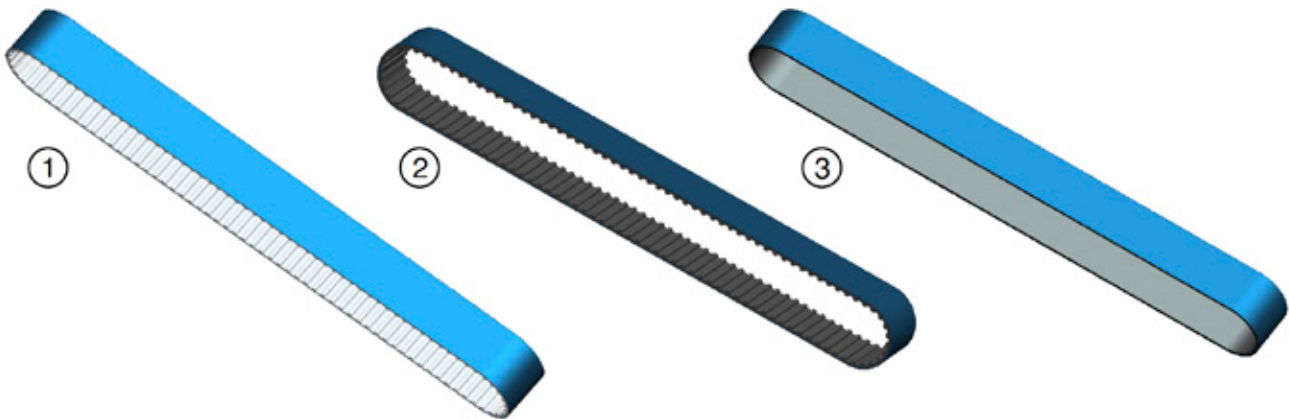

ANVENDELSE

- Levnedsmiddelindustrien
- Ved belægning af stive genstande såsom ruller som støj og slidbeskyttelse

SBK A/S Viborg

Mariendalsvej 16 B • DK-8800 Viborg • Tel. +45 8844 7040 • viborg@sbk-belt.dk • www.viborg.sbk-belt.dk

Ændringer forbeholdt.

TEKNISKE DATA PU - GUL

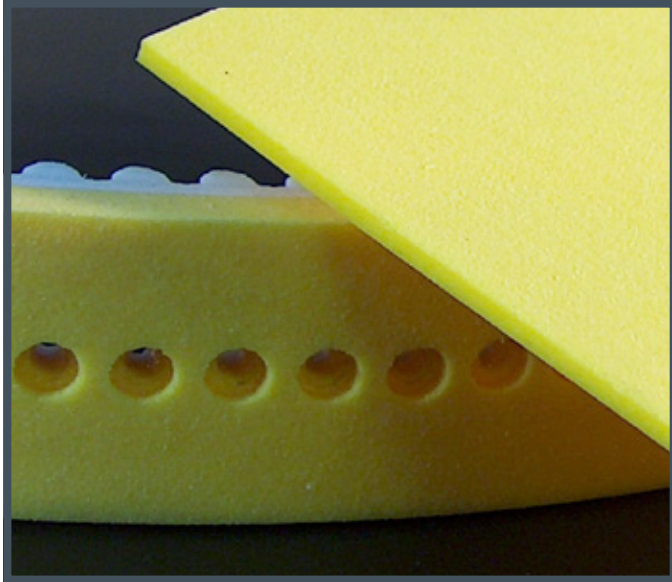

EGENSKABER

Hårdhed shore A:	55° ±7°
Farve:	Gul, grå
Tykkelse:	Ca. 850 kg/m ³

TILLADTE DRIFTSTEMPERATUR

Længerevarende:	- 10 til +60°C
Kortfristet:	10 til +80°C

KEMISK MODSTANDSDYGTIGHED

Olie og fedt:	God
Alifatisk :	God
Akohol:	Middel
Ketoner:	Dårlig
Syrer og baser:	Dårlige

SLIDSTYRKE - GOD

SYLOMER - GUL/BLÅ/GRØN/BRUN/RØD OG GRÅ



EGENSKABER

- PU Foam
- Forskellige vægtfylde
- Temperatur fra -30 til +70°C
- Modstandsdygtig over for olie, fedt og ozon



TYPE	FARVE	VOLUMEN
G (SR11)	gul	150kg/m ³
R (SR28)	blå	220kg/m ³
L (SR55)	grøn	300kg/m ³
M (SR110)	brun	400kg/m ³
P (SR220)	rød	510kg/m ³
V (SR450)	grå	680kg/m ³

SBK A/S Viborg

TEMPERATURBESTANDIGE BELÆGNINGER

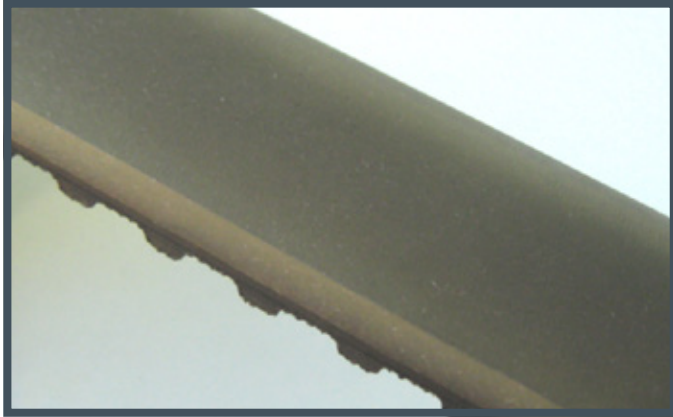

SILIKONE

- Temperatur bestandig fra -60 til 200°C
- Blød belægning (30°SHORE)
- Op til en tykkelse på 10 mm
- Blød belægning
- Hårdhed 40° Shore A til 8 mm
- Hårdhed 60° Shore A til 20 mm
- Gennemsigtig og klæbefri
- FDA Kvalitet



FILT

- Paraaramidfilt (gul)
Temperaturbestandig til 300°C
Kortfristet 550°C
- Aramidfilt (hvid)
Temperaturbestandig til 150°C
Kortfristet 250°C
- Belægning som åbne længder eller endeløs
- Slidset for bedre fleksibilitet

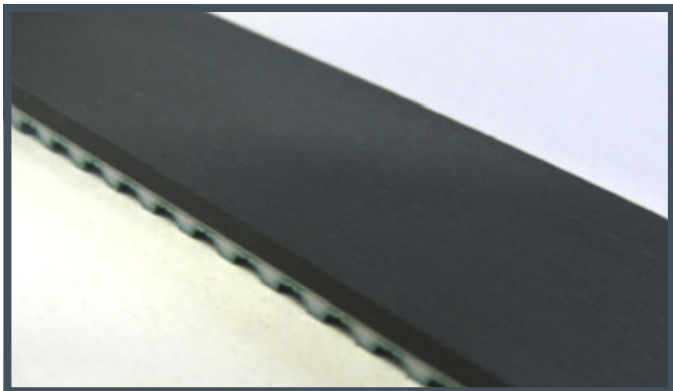

VITON

- Temperaturbestandig fra -10 til 275°C

ANVENDELSE

- Aluminiums-, blik og glasindustrien
- Varmbestandige bånd

BELÆGNING AF TEMAX87

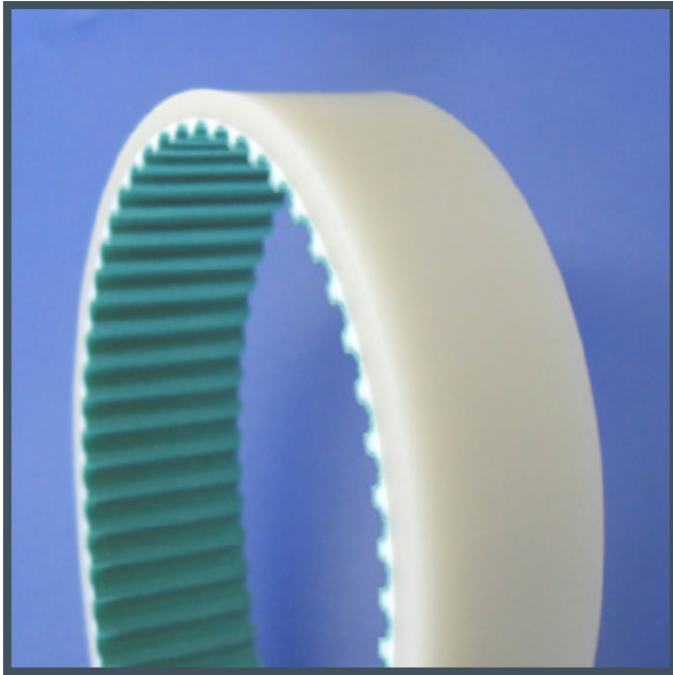

EGENSKABER

- Transport af varme plader
- Solarindustrien

Fordele

- Temperaturbestandig op til 170°C
- Blød belægning
- Slip let
- Reduceret slid sammenlignet med Viton

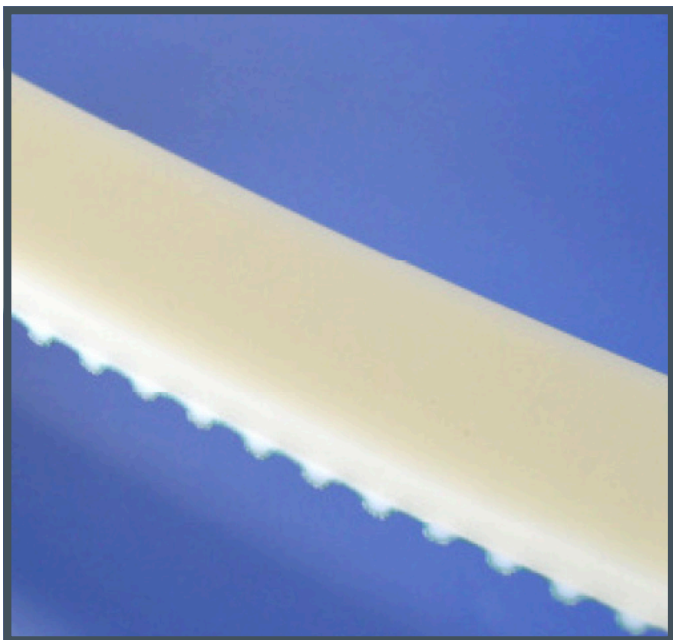

ANVENDELSE

- Materiale: Kunststof
- Farve: Natur
- Hårdhed: ca. 87° shore
- Temperaturbestandig op til 150°C
- Kortvarigt 170°C
- Silikonefri
- Kan monteres på PU tandrem

FILTBELÆGNING

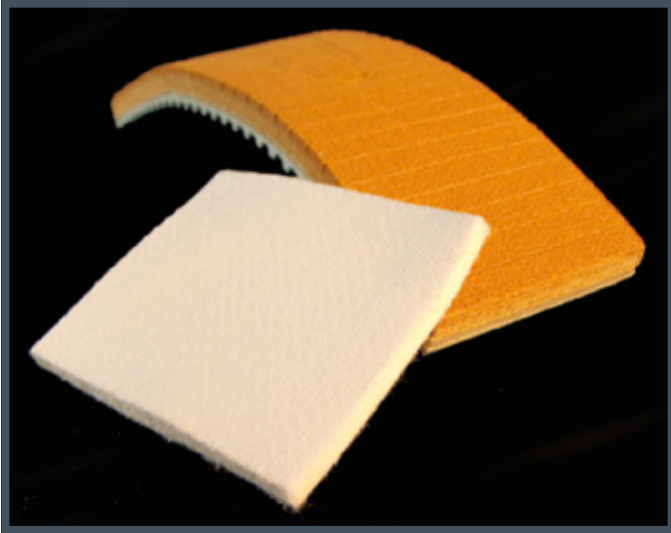

EGENSKABER

- Filt med højstyrke
- Aramid Filt: farve hvid
- Temperaturbestandig til 250° C
- Paraaramidfilt: gul farve
- Leveres som endeløse tandremme og åbne længder
- Slidset filtbelægning til endeløse remme

ANVENDELSE

- Transport af varmeplader
- Aluminiumsindustrien
- Ekstrudering af aluminium
- Glasindustrien

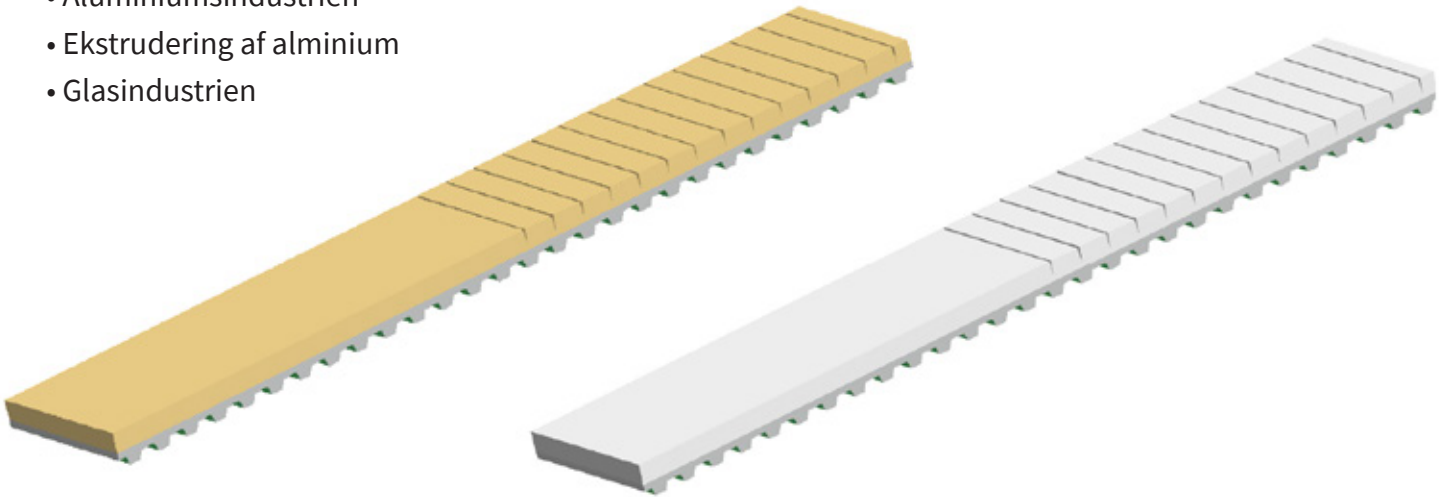

SBK A/S Viborg

Mariendalsvej 16 B • DK-8800 Viborg • Tel. +45 8844 7040 • viborg@sbk-belt.dk • www.viborg.sbk-belt.dk

Ændringer forbeholdt.

PU TANDREM HT

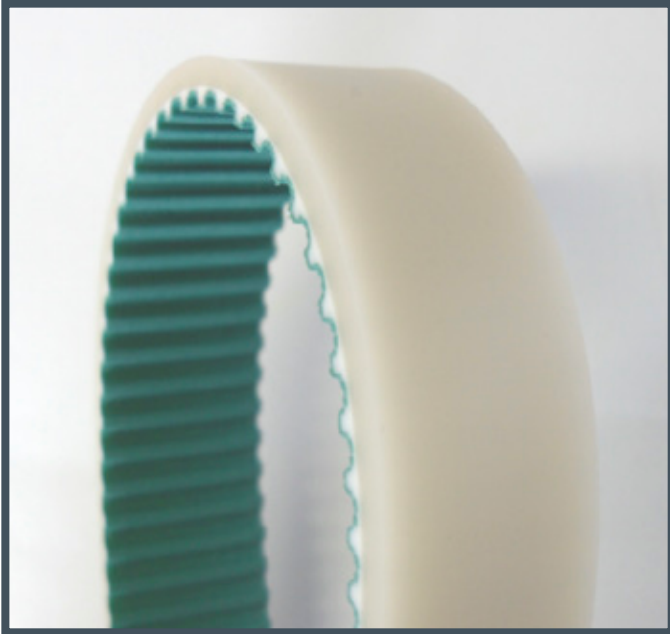

HT Tandrem med TEMAx87 belægning

ANVENDELSE

- Transport af varme plader
- Høj rum temperatur

FORDELE

- Temperaturbestandig op til 100-110 gr.

EGENSKABER

- Materiale: Special PU
- Deling: T5 PAZ / T10PAZ
- Hårdhed ca. 92° shore
- Anvendelse og slidegenskaber som PU standard tandremme

MAGNETTANDREMME

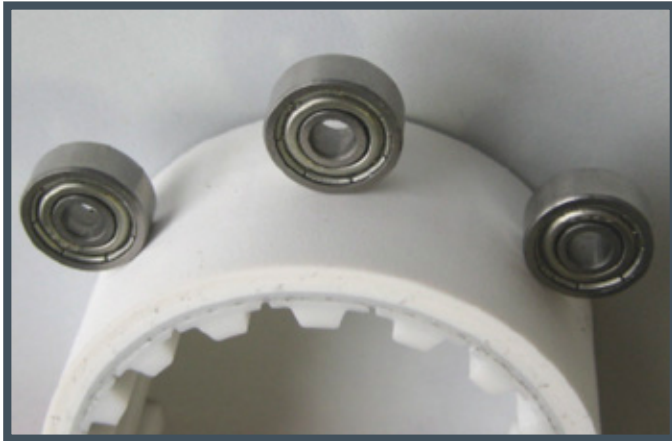

EGENSKABER

- Kundetilpasset løsning

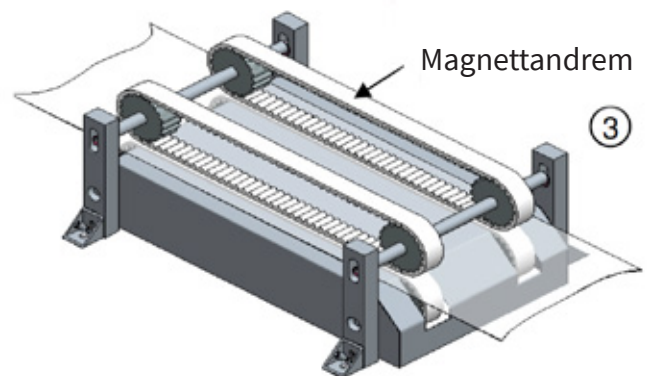
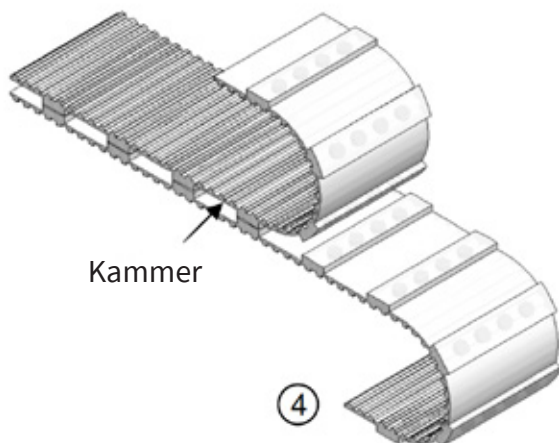
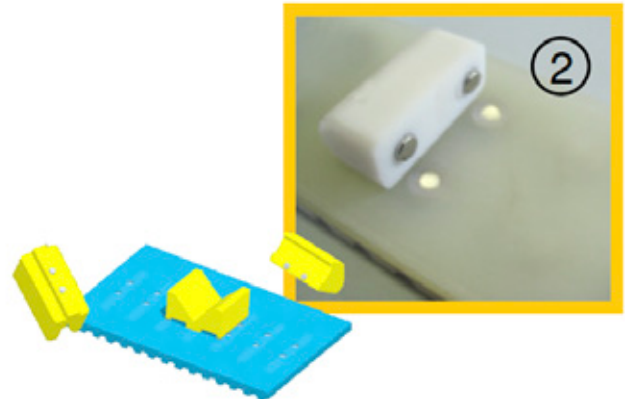

ANVENDELSE

- Separering af magnetiske varer (1)
- Låsning med knapper (2)
- Transort af folie og magnetiske dele (3)
- Magnetandrem med udfræsning (4)

SBK A/S Viborg

Mariendalsvej 16 B • DK-8800 Viborg • Tel. +45 8844 7040 • viborg@sbk-belt.dk • www.viborg.sbk-belt.dk

Ændringer forbeholdt.

PIN - SAMLING

TIL HURTIG SAMMENFØJNING AF BÆLTER MED EN DELING PÅ T10, L, H

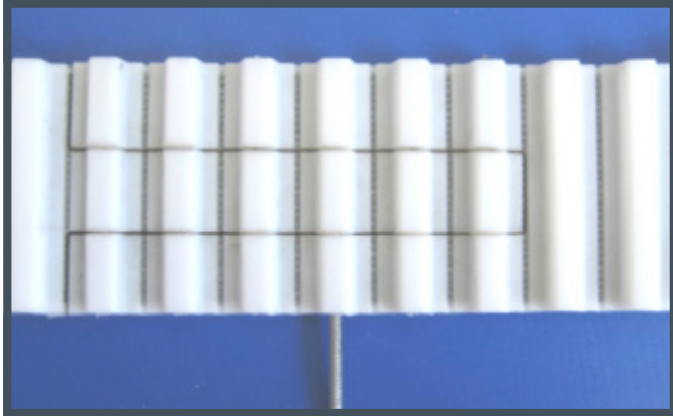

Set fra tandsiden

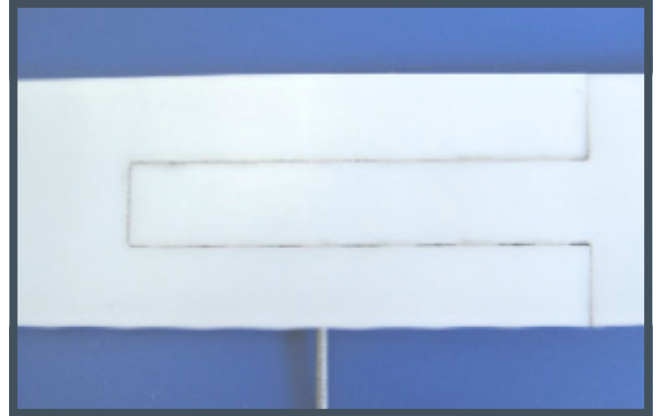

Set fra bagsiden

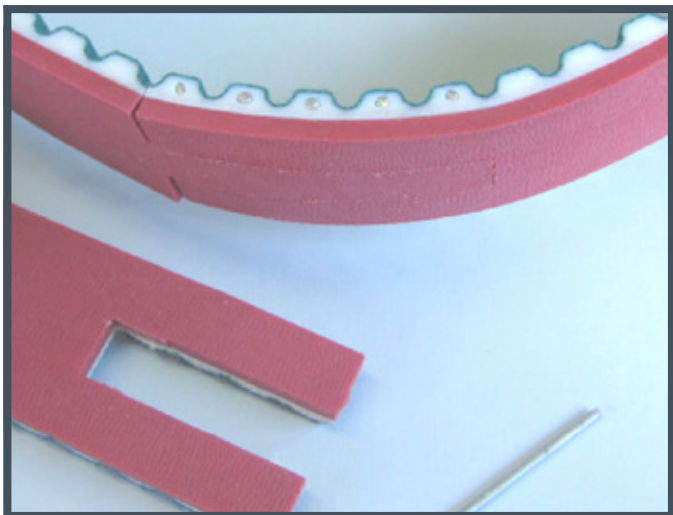

Samling af remmen med metalstifter

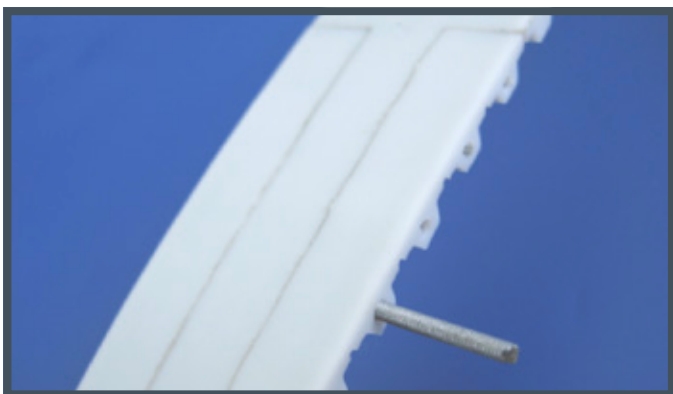

FORDELE

- Hurtig mottering af remmen
- Nem håndtering
- Nem udskiftning
- Produceres individuelt
- Lave monteringsomkostninger

SBK A/S Viborg

Mariendalsvej 16 B • DK-8800 Viborg • Tel. +45 8844 7040 • viborg@sbk-belt.dk • www.viborg.sbk-belt.dk

Ændringer forbeholdt.

MEKANISKE SAMLINGER

TIL HURTIG SAMLING AF REMME

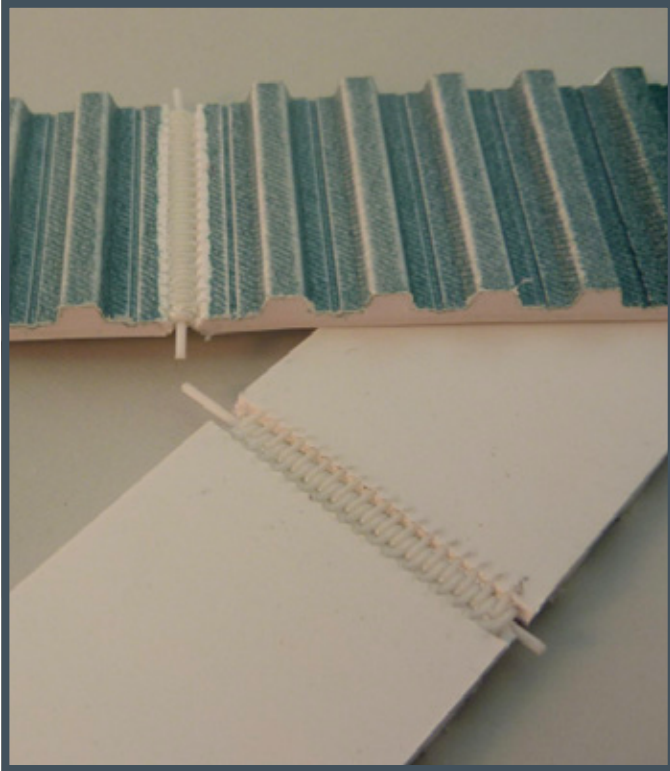

- Montering af remmen med spiral og platisk
- Muligt til:
 - 25 T10/ AT10
 - 32 T10/ AT10
 - 50 T10/ AT10
 - 75 T10/ AT10
 - 100T10/ AT10
- Yderligere dimensioner

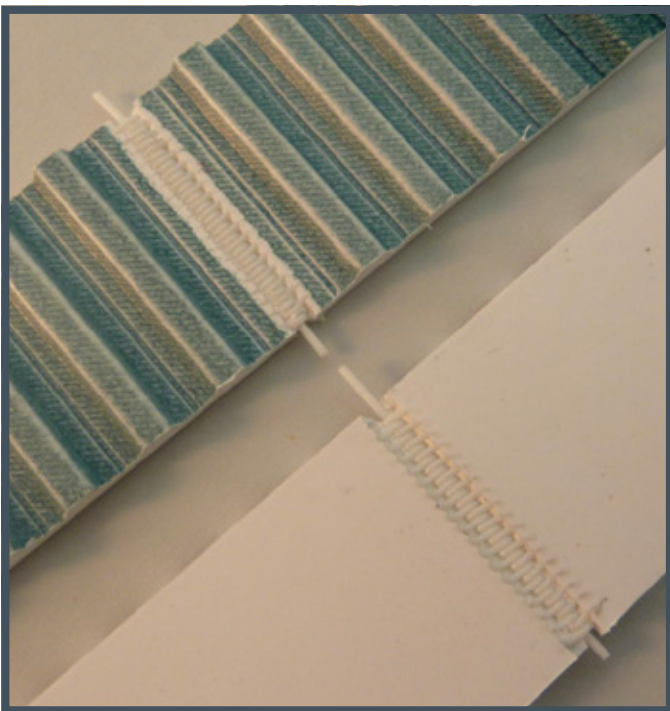

FORDELE

- Hurtig installation af remme på stedet
- Nem håndtering
- Udskiftning medfører lave omkostninger
- Kan fremstilles individuelt
- Lave monteringsomkostninger

SBK A/S Viborg

Mariendalsvej 16 B • DK-8800 Viborg • Tel. +45 8844 7040 • viborg@sbk-belt.dk • www.viborg.sbk-belt.dk

Ændringer forbeholdt.

DOBELTTANDREMME

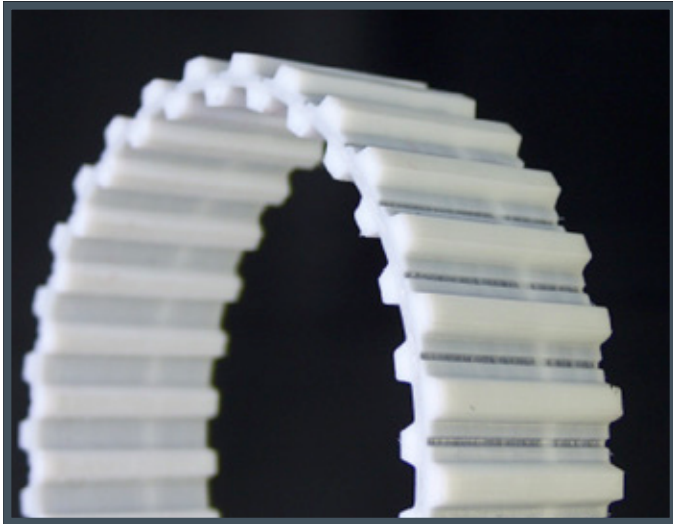

EGENSKABER

- Dobbelttandremme (1)
- Vario-Dual tandrem (2)
- Multi-Dual-tandrem ensidig (3)
- Multi-Dual tandrem dobbeltsidet (4)

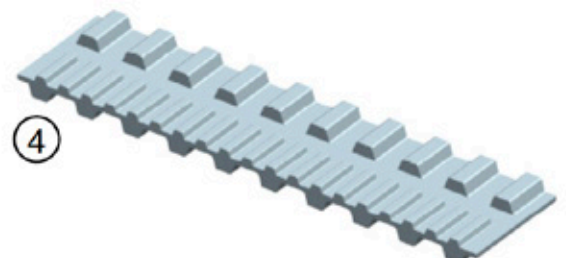
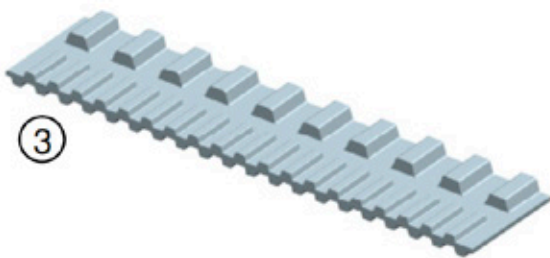
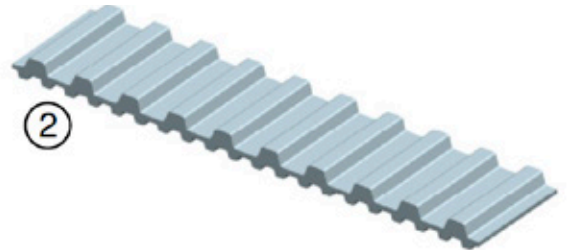
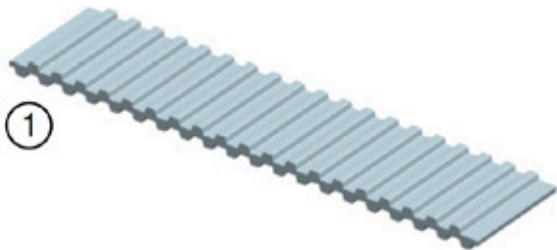

ANVENDELSE

- Synkrontransport

SBK A/S Viborg

Mariendalsvej 16 B • DK-8800 Viborg • Tel. +45 8844 7040 • viborg@sbk-belt.dk • www.viborg.sbk-belt.dk

Ændringer forbeholdt.

TANDREMME TIL VENTILATORER



EGENSKABER

- Medbringer med 20% glasfiberforstærket materiale

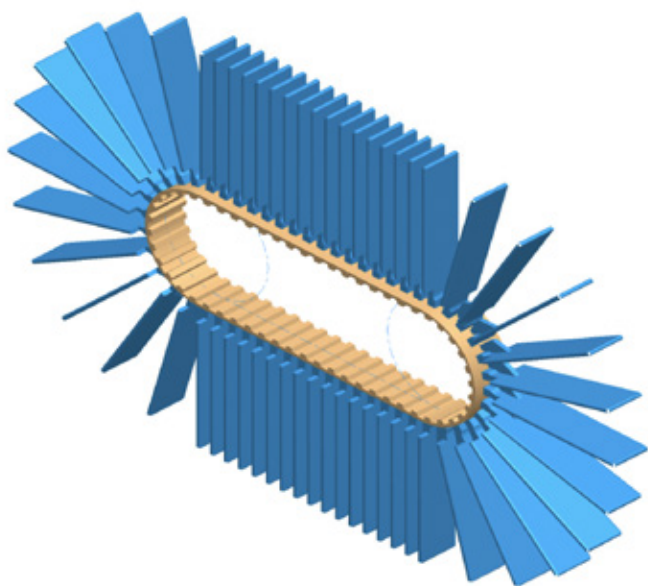

ANVENDELSE

- Transport af bleer til babyer
- Transport af kuverter

SBK A/S Viborg

Mariendalsvej 16 B • DK-8800 Viborg • Tel. +45 8844 7040 • viborg@sbk-belt.dk • www.viborg.sbk-belt.dk

Ændringer forbeholdt.

PÅSKRUEDE MEDBRINGERE

PÅSKRUEDE MEDBRINGERE TYP - N

MEDBRINGER MED GEVIND

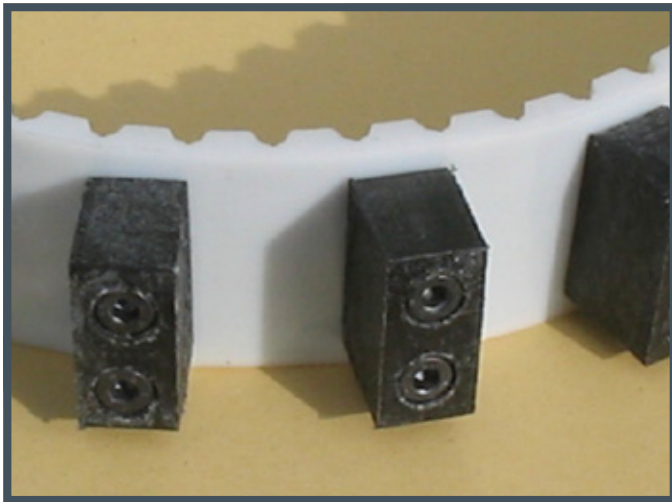

Set fra bagsiden

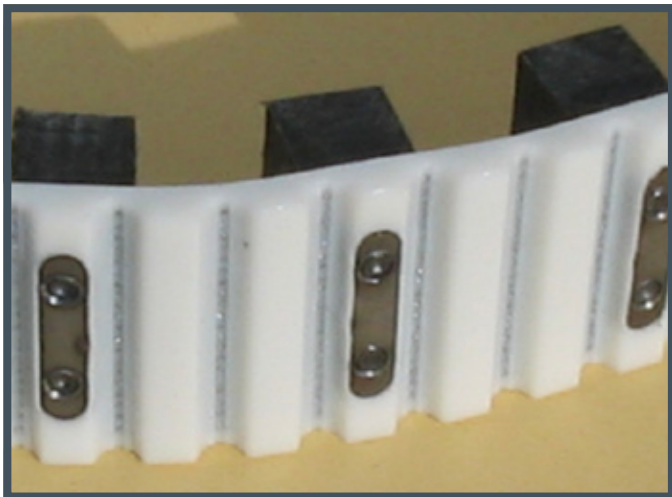

Set fra tandsiden

PÅSKRUEDE MEDBRINGERE

PÅSKRUEDE MEDBRINGERE TYP - N

ZAHNRIEMEN	B [MM]	X [MM]	Y [MM]
AT10	12	10	5
	25	22	12
	32	22	12
	50	35	25
	75	60	2X25
AT20	50	45	25

Ved forespørgsel i andre størrelser

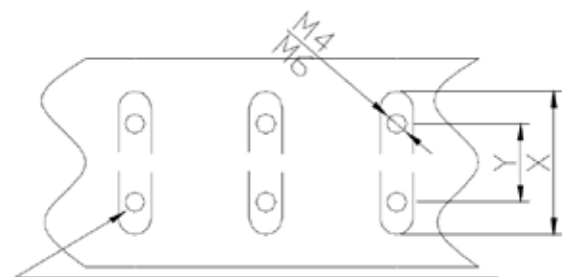
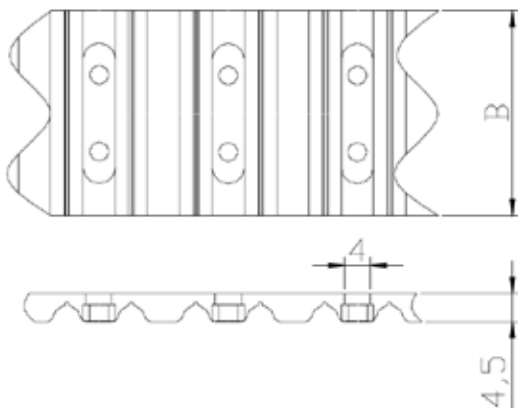
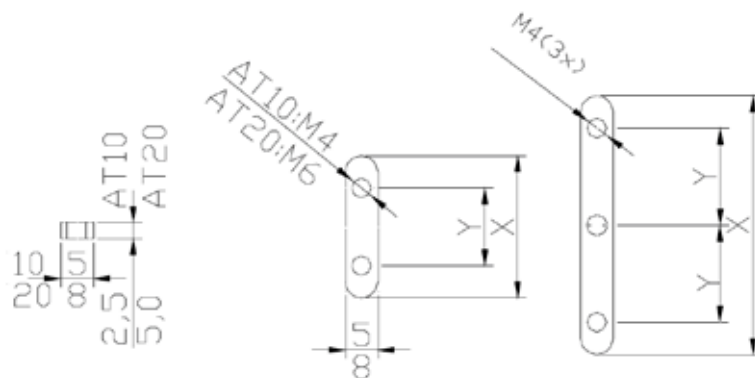

i satte medbringere

SBK A/S Viborg

Mariendalsvej 16 B • DK-8800 Viborg • Tel. +45 8844 7040 • viborg@sbk-belt.dk • www.viborg.sbk-belt.dk

Ændringer forbeholdt.

PÅSKRUEDE MEDBRINGERE

PÅSKRUEDE MEDBRINGERE TYP - M

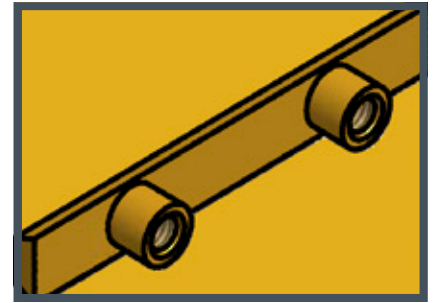
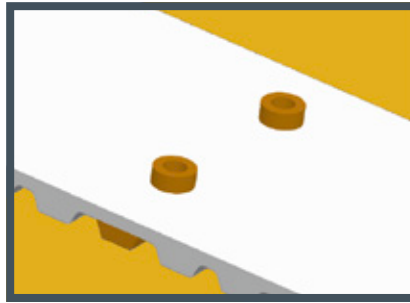
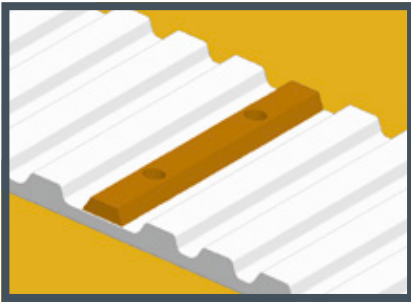

Aafhængigt af tandremmenes bredde har indstiksskinnen en (25 mm), to (32 mm, 50 mm), tre (75 mm) eller fire (100 mm) gevindindsatser

Fås til AT10 og AT20 tandremme - fremstillet af messing eller PU

Remprofil	Rembredde	Gevindtype	Antal Gevind	Gevind afstand
AT10	32	M4	2	20
	50		2	25
	75		3	
	100		4	
AT20	25	M5	1	-
	50		2	25
	75		3	
	100		4	

Indsætningsskinner til AT10 (l=32mm og l=50mm) leveres også i plast og uden gevind

PÅSKRUEDE MEDBRINGERE

PÅSKRUEDE MEDBRINGERE TYP - M

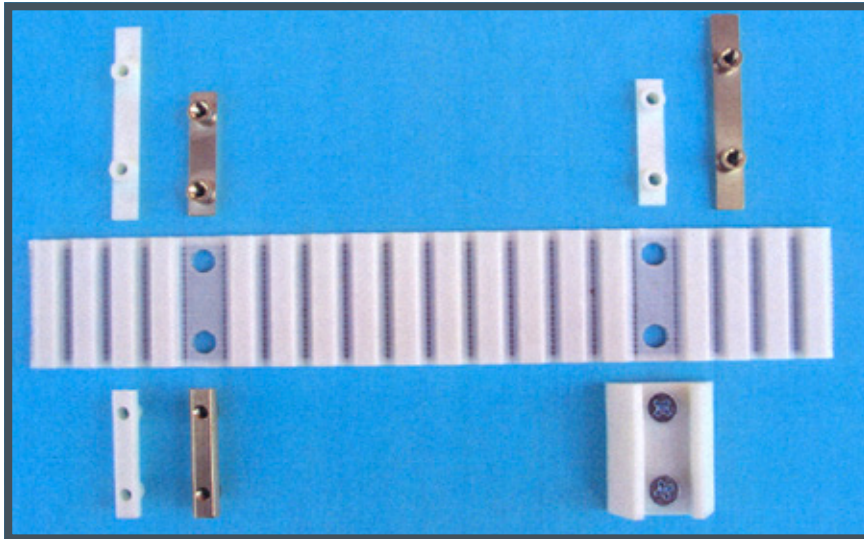

Indlægsskinne af messing AT20 L= 50 mm

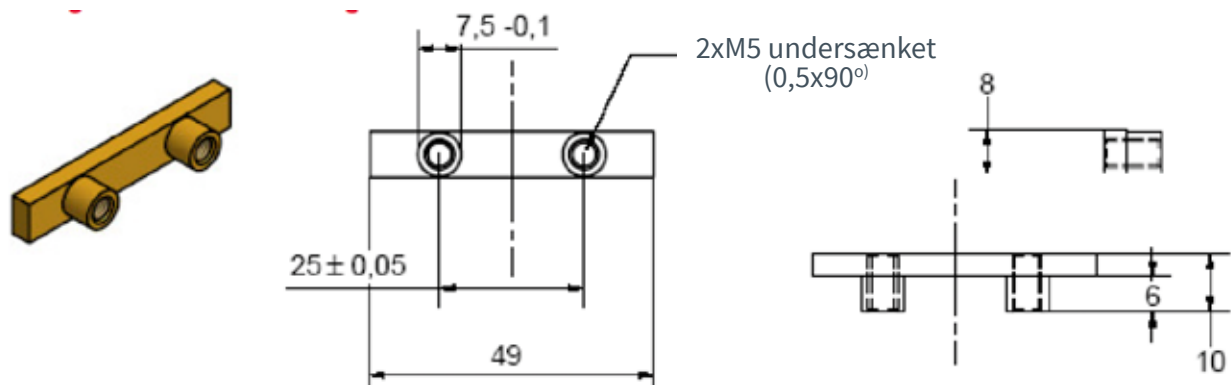

Indlægsskinne af polyamid eller messing M4 L=50 mm

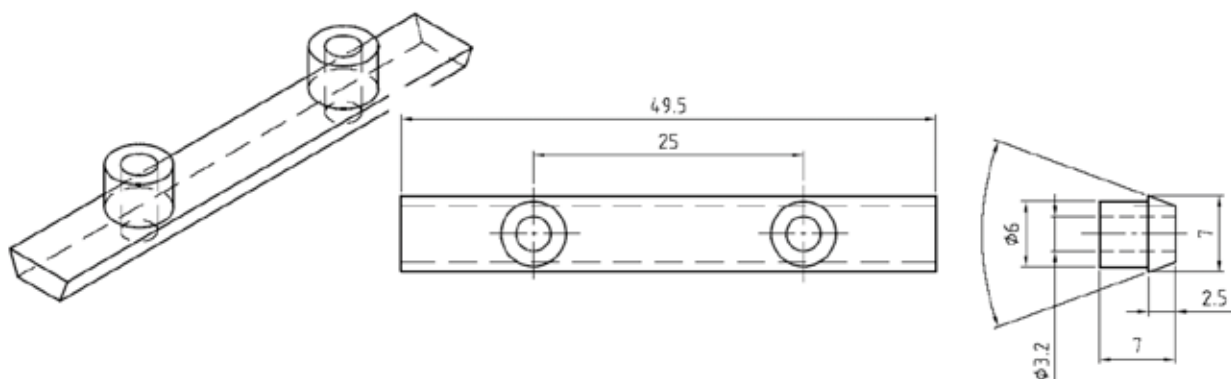

SBK A/S Viborg

Mariendalsvej 16 B • DK-8800 Viborg • Tel. +45 8844 7040 • viborg@sbk-belt.dk • www.viborg.sbk-belt.dk

Ændringer forbeholdt.

PÅSKRUEDE MEDBRINGERE

PÅSKRUEDE MEDBRINGERE TYP - M

FORDELE

- Hurtig udskiftning af medbringere
- Nem håndtering
- Medbringer er aftagelige
- Nem udskiftning
- Altid mulighed for udskiftning også monteret
- Fleksibel deling afhængig af tanddelingen
- Forskellige medbringer materialer kan anvendes
- Kan fremstilles individuelt, også til små produktionsmængder
- Lave omkostninger til montering og reservedele
- Anvendelse af tilpassede profiler
- Standardremme AT10 og AT20

TRANSPORT KILEREMME

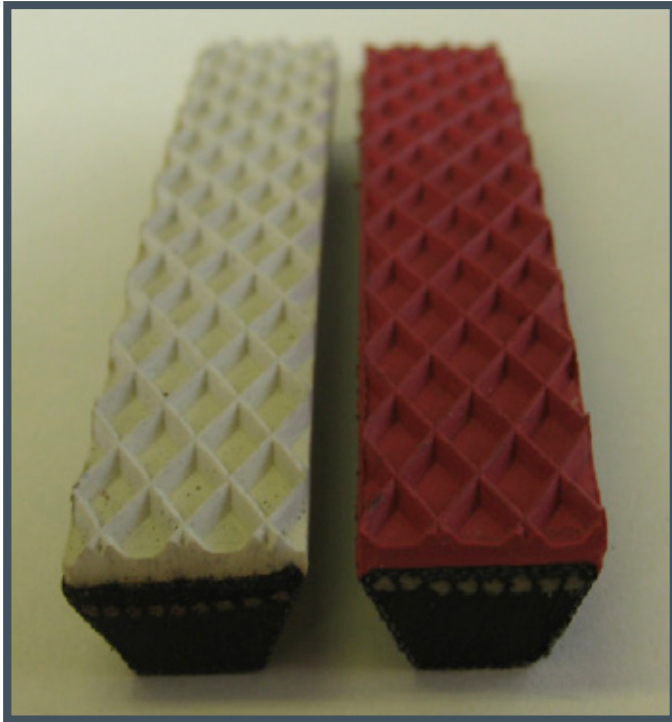

EGENSKABER

- Vulkaniseret gummibelægning
- Forskellige gummiarter
- 3 Varianter N1, N2 og N3

ANVENDELSE

- Transport af skånsomt materiale
- Transport med høj vægt
- Træindustrien
- Glasindustrien
- Keramikindustrien

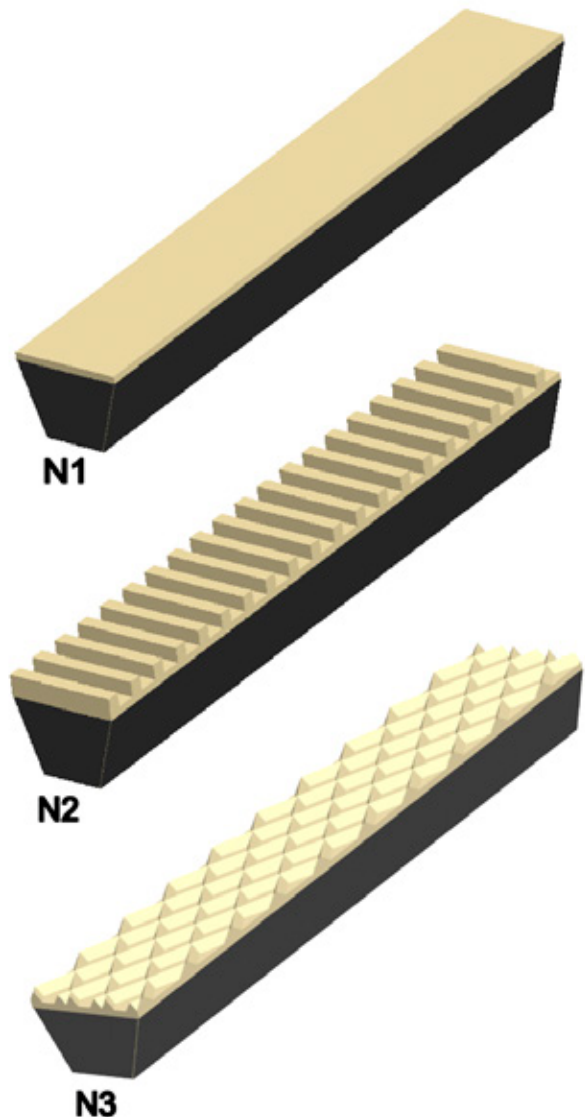

FREMSTILLING AF POLY - V-PROFILER

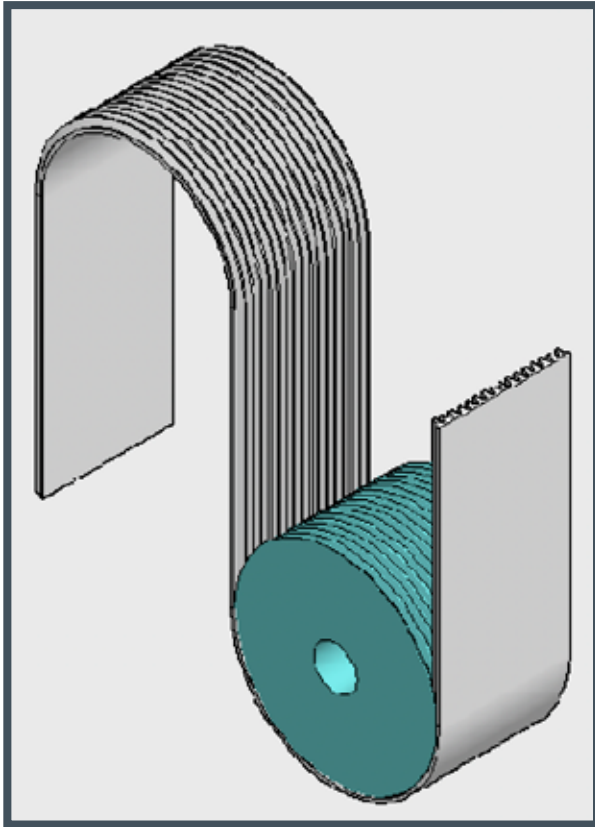

PU-POLY-V - REMME

- Mindre slid
- Muligt i FDA-Version

PU-POLY-V BÆLTE KOMBINE- RET MED TANDREM

- Mindre slid
- Muligt i FDA-Version
- Flere mulige tanddelinger

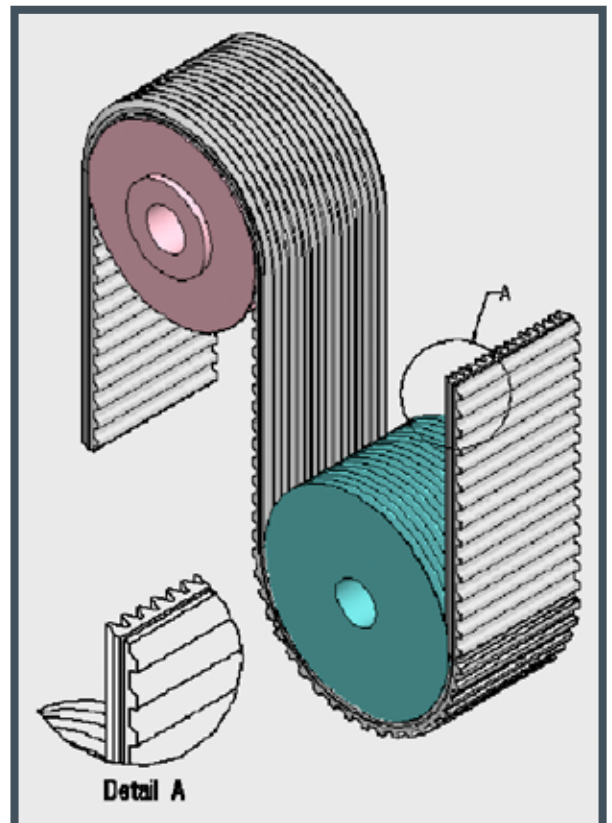

SBK A/S Viborg

Mariendalsvej 16 B • DK-8800 Viborg • Tel. +45 8844 7040 • viborg@sbk-belt.dk • www.viborg.sbk-belt.dk

Ændringer forbeholdt.

FREMSTILLING AF POLY - V-PROFILER

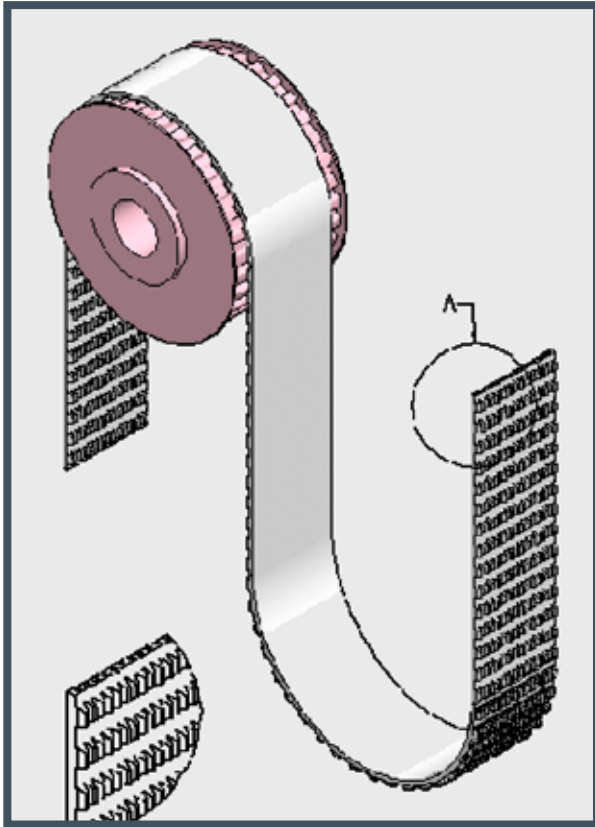

FRA TANDREMMEN TIL POLY- V-REM

- Efterfølgende fræsning af Poly-V-Profilen

KILEREMME MED PO- LY-V-PROFIL PÅ BAGSIDEN

- Efterfølgende fræsning af Poly-V-Profilen i kileremmen

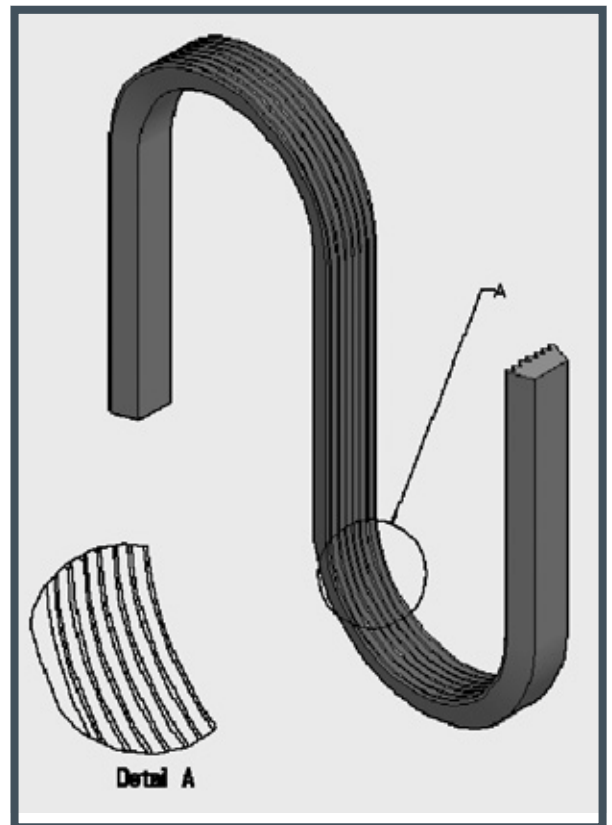

FREMSTILLING AF POLY - V-PROFILER



EGENSKABER

- Muligt med flg. profiler: PH, PJ, PK, PL, PM
- I både bånd og removerfalde
- Materiale: PU, PVC og gummi

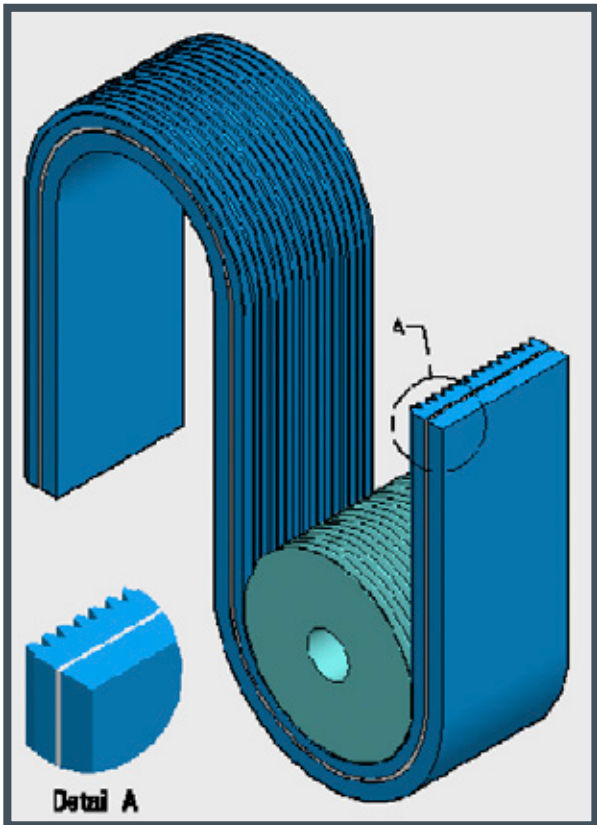

POLY-V AFTRÆKKERBÅND

- Specialfremstillede produkter til kabler, rør og profiler
- Med pvc-belægning på begge sider
- Med belægning (f.eks. pu- gul)
- Endeløst fremstillede trækkelementer

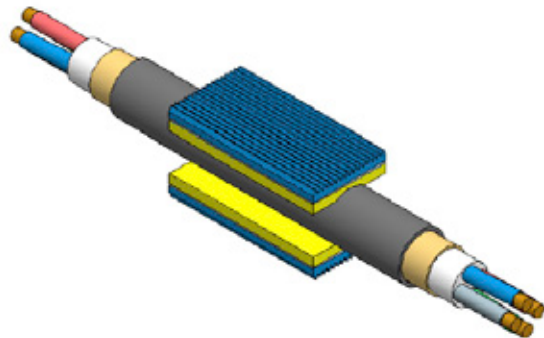

SBK A/S Viborg

Mariendalsvej 16 B • DK-8800 Viborg • Tel. +45 8844 7040 • viborg@sbk-belt.dk • www.viborg.sbk-belt.dk

Ændringer forbeholdt.

LANG- OG TVÆRGÅENDE BEARBEJDNING AF REMME OG TANDREMME

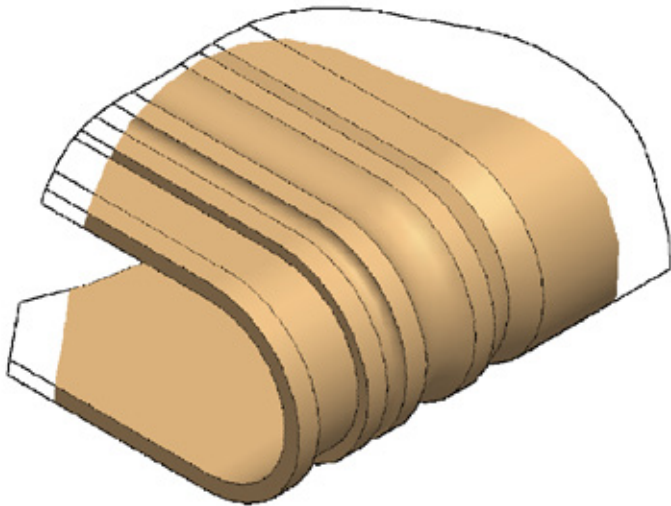

EGENSKABER

- Overfladeslibning
- Max bredde: 1.800 mm
- Max længde: ca. 20.000 mm
- Speciel konturslibning

ANVENDELSE

- spor for styring

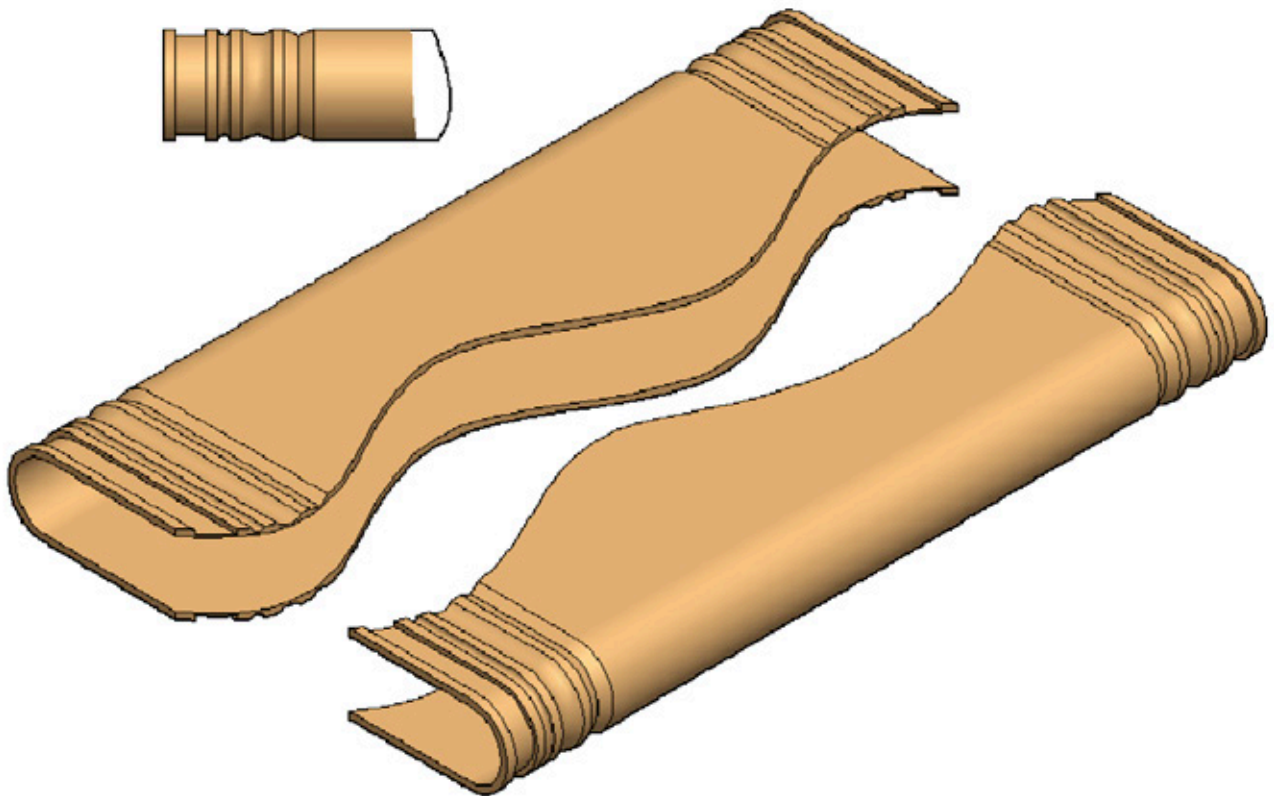

SBK A/S Viborg

Mariendalsvej 16 B • DK-8800 Viborg • Tel. +45 8844 7040 • viborg@sbk-belt.dk • www.viborg.sbk-belt.dk

Ændringer forbeholdt.

FRÆSNING AF REMME OG TANDREMME

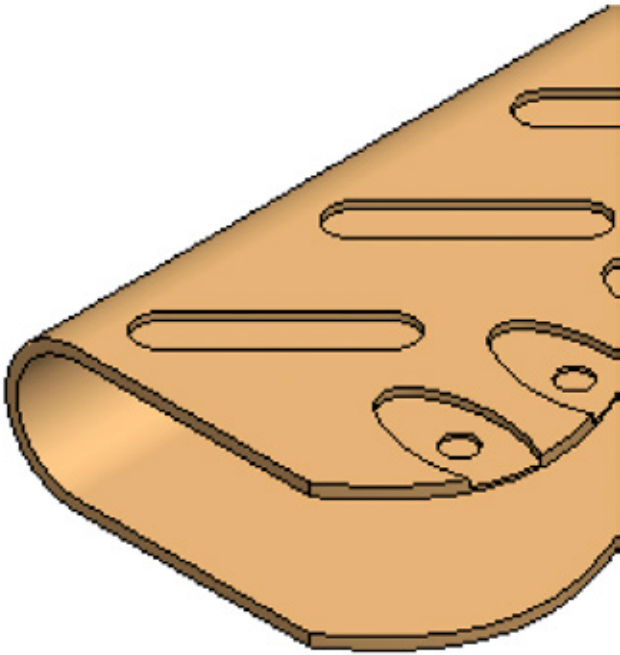

EGENSKABER

- Fræsning og slibning af spor
- Max bredde 1.000 mm
- Max længde ca. 20.000 mm

ANVENDELSE

- Vakum spor

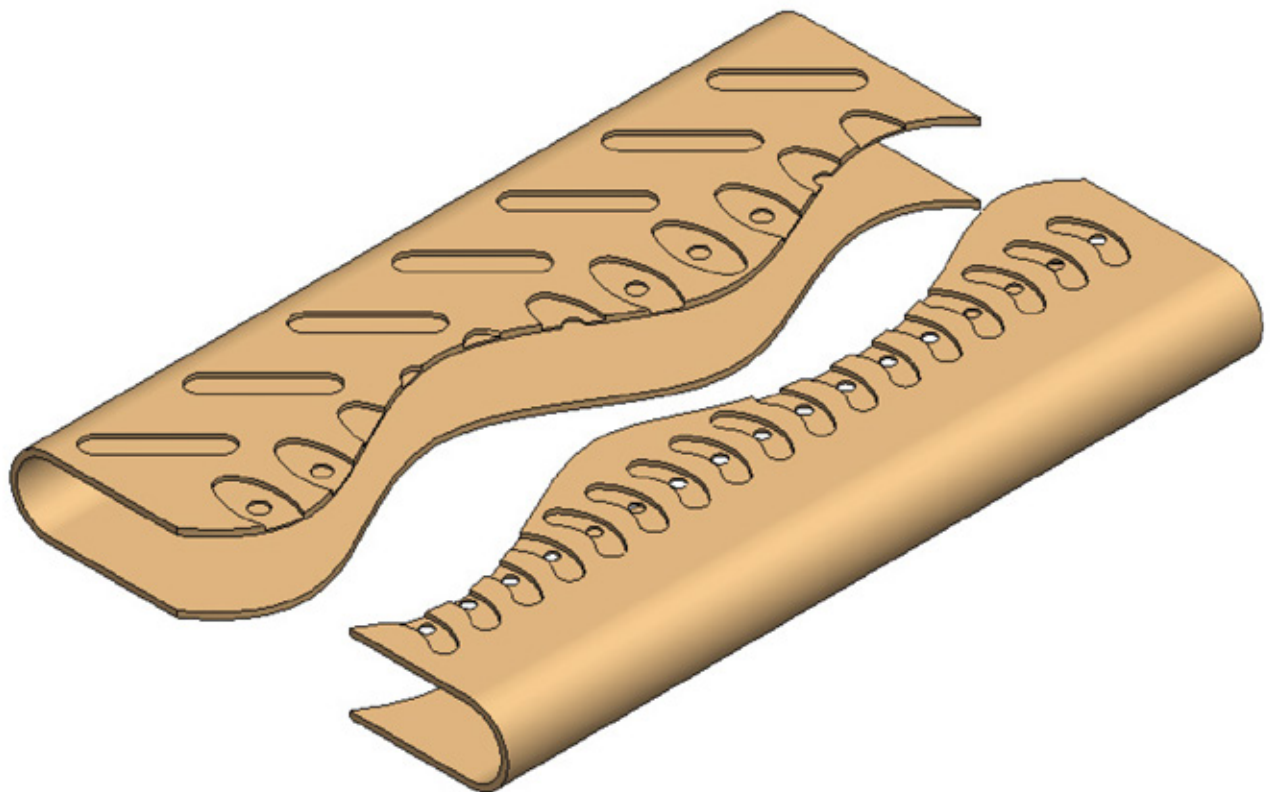

SBK A/S Viborg

Mariendalsvej 16 B • DK-8800 Viborg • Tel. +45 8844 7040 • viborg@sbk-belt.dk • www.viborg.sbk-belt.dk

Ændringer forbeholdt.



SBK VIBORG
SKANDINAVISK BÅNDKOMPAGNI

<https://viborg.sbk-belt.dk>

Mariendalsvej 16 | DK-8800 Viborg
T: +45 8844 7040 | viborg@sbk-belt.dk